

# Inspiron 20

## Príručka majiteľa

Model počítača: Inspiron 20 Model 3048  
Regulačný model: W09B  
Regulačný typ: W09B001



# Poznámky, upozornenia a výstrahy

---



**POZNÁMKA:** POZNÁMKA uvádza dôležité informácie, ktoré umožňujú lepšie využitie počítača.



**VAROVANIE: UPOZORNENIE** označuje možné poškodenie hardvéru alebo stratu údajov a uvádza, ako sa vyhnúť problému.



**VÝSTRAHA: VÝSTRAHA** označuje možné poškodenie majetku, osobné zranenie alebo smrť.

---

**Copyright © 2014 Dell Inc. Všetky práva vyhradené.** Tento produkt je chránený zákonmi USA a ďalšími medzinárodnými zákonmi o autorských právach a duševnom vlastníctve. Dell™ a logo Dell sú ochrannými známkami spoločnosti Dell Inc. v Spojených štátoch a/alebo ďalších jurisdikciách. Všetky ostatné tu uvedené značky a názvy môžu byť ochranné známky ich príslušných spoločností.

2014 - 03

Rev. A00

# Obsah

<b>Pred servisným úkonom v počítači.....</b>	<b>9</b>
Skôr než začnete .....	9
Bezpečnostné pokyny.....	9
Odporúčané nástroje.....	11
<b>Po dokončení práce v počítači.....</b>	<b>12</b>
<b>Technický prehľad.....</b>	<b>13</b>
Pohľad do vnútra vášho počítača.....	13
Komponenty systémovej dosky .....	14
<b>Demontáž zostavy podstavca.....</b>	<b>16</b>
Postup.....	16
<b>Spätná montáž zostavy podstavca.....</b>	<b>19</b>
Postup.....	19
<b>Demontáž zadného krytu.....</b>	<b>20</b>
Prípravné úkony.....	20
Postup.....	20
<b>Spätná montáž zadného krytu.....</b>	<b>21</b>
Postup.....	21
Dodatočné úkony.....	21
<b>Demontáž pevného disku.....</b>	<b>22</b>
Prípravné úkony.....	22
Postup.....	22

<b>Spätná montáž pevného disku.....</b>	<b>25</b>
Postup.....	25
Dodatočné úkony.....	25
<b>Demontáž optickej jednotky.....</b>	<b>26</b>
Prípravné úkony.....	26
Postup.....	26
<b>Spätná montáž optickej jednotky.....</b>	<b>28</b>
Postup.....	28
Dodatočné úkony.....	28
<b>Demontáž pamäťových modulov.....</b>	<b>29</b>
Prípravné úkony.....	29
Postup.....	30
<b>Spätná montáž pamäťových modulov.....</b>	<b>32</b>
Postup.....	33
Dodatočné úkony.....	34
<b>Demontáž dosky s ovládacími tlačidlami.....</b>	<b>35</b>
Prípravné úkony.....	35
Postup.....	35
<b>Spätná montáž dosky s ovládacími tlačidlami.....</b>	<b>37</b>
Postup.....	37
Dodatočné úkony.....	37
<b>Demontáž dosky konvertora.....</b>	<b>38</b>
Prípravné úkony.....	38
Postup.....	38

<b>Spätná montáž dosky konvertora.....</b>	<b>39</b>
Postup.....	39
Dodatočné úkony.....	39
<b>Demontáž štítu systémovej dosky.....</b>	<b>40</b>
Prípravné úkony.....	40
Postup.....	40
<b>Spätná montáž štítu systémovej dosky.....</b>	<b>41</b>
Postup.....	41
Dodatočné úkony.....	41
<b>Demontáž antény.....</b>	<b>42</b>
Prípravné úkony.....	42
Postup.....	42
<b>Spätná montáž antény.....</b>	<b>44</b>
Postup.....	44
Dodatočné úkony.....	44
<b>Demontáž upevňovacej konzoly VESA.....</b>	<b>45</b>
Prípravné úkony.....	45
Postup.....	45
<b>Spätná montáž upevňovacej konzoly VESA.....</b>	<b>46</b>
Postup.....	46
Dodatočné úkony.....	46
<b>Demontáž krytu reproduktorov.....</b>	<b>47</b>
Prípravné úkony.....	47
Postup.....	47

<b>Spätná montáž krytu reproduktorov.....</b>	<b>48</b>
Postup.....	48
Dodatočné úkony.....	48
<b>Demontáž mikrofónu.....</b>	<b>49</b>
Prípravné úkony.....	49
Postup.....	49
<b>Spätná montáž mikrofónu.....</b>	<b>51</b>
Postup.....	51
Dodatočné úkony.....	51
<b>Demontáž portu napájacieho adaptéra.....</b>	<b>52</b>
Prípravné úkony.....	52
Postup.....	52
<b>Spätná montáž portu napájacieho adaptéra.....</b>	<b>54</b>
Postup.....	54
Dodatočné úkony.....	54
<b>Demontáž bezdrôtovej karty.....</b>	<b>55</b>
Prípravné úkony.....	55
Postup.....	55
<b>Spätná montáž bezdrôtovej karty.....</b>	<b>57</b>
Postup.....	57
Dodatočné úkony.....	57
<b>Demontáž chladiča.....</b>	<b>58</b>
Prípravné úkony.....	58
Postup.....	58

<b>Spätná montáž chladiča.....</b>	<b>60</b>
Postup.....	60
Dodatočné úkony.....	60
<b>Demontáž gombíkovej batérie.....</b>	<b>61</b>
Prípravné úkony.....	61
Postup.....	61
<b>Spätná montáž gombíkovej batérie.....</b>	<b>63</b>
Postup.....	63
Dodatočné úkony.....	63
<b>Demontáž reproduktorov.....</b>	<b>64</b>
Prípravné úkony.....	64
Postup .....	64
<b>Inštalácia reproduktorov.....</b>	<b>66</b>
Postup .....	66
Dodatočné úkony.....	66
<b>Demontáž ventilátora.....</b>	<b>67</b>
Prípravné úkony.....	67
Postup.....	67
<b>Spätná montáž ventilátora.....</b>	<b>69</b>
Postup.....	69
Dodatočné úkony.....	69
<b>Demontáž systémovej dosky.....</b>	<b>70</b>
Prípravné úkony.....	70
Postup .....	71

<b>Spätná montáž systémovej dosky.....</b>	<b>73</b>
Postup.....	73
Dodatočné úkony.....	73
<b>Demontáž kamery.....</b>	<b>75</b>
Prípravné úkony.....	75
Postup.....	75
<b>Spätná montáž kamery.....</b>	<b>81</b>
Postup.....	81
Dodatočné úkony.....	82
<b>Aktualizácia systému BIOS.....</b>	<b>83</b>
<b>Získavanie pomoci a kontaktovanie spoločnosti Dell.....</b>	<b>84</b>
Zdroje svojpomoci.....	84
Kontaktovanie spoločnosti Dell.....	85





# Pred servisným úkonom v počítači

---

 **VAROVANIE:** Komponenty a karty uchopte za hrany a nedotýkajte sa kolíkov ani kontaktov, aby ste predišli ich poškodeniu.

## Skôr než začnete

- 1 Uložte a zatvorte všetky otvorené súbory a ukončíte všetky otvorené aplikácie.
- 2 Vypnite počítač.
  - Windows 8: Posunutím kurzora myši do pravého horného alebo pravého dolného rohu obrazovky otvorte bočný panel kľúčových tlačidiel a kliknite alebo ťuknite na položky **Nastavenia** → **Napájanie** → **Vypnúť**.
  - Windows 7: Kliknite alebo ťuknite na položky **Štart**  → **Vypnúť**.

 **POZNÁMKA:** Ak používate iný operačný systém, pokyny na vypnutie nájdete v dokumentácii k operačnému systému.









- 3 Odpojte počítač a všetky pripojené zariadenia z elektrických zásuviek.
- 4 Odpojte všetky káble, ako sú telefónne, sieťové a podobné káble, od svojho počítača.
- 5 Odpojte všetky pripojené zariadenia a periférie, ako sú klávesnica, myš, monitor a podobné, od svojho počítača.
- 6 Vyberte všetky pamäťové karty a optické jednotky z počítača, ak sú prítomné.
- 7 Po odpojení počítača stlačte a podržte tlačidlo napájania na 5 sekúnd, aby ste uzemnili systémovú dosku.

 **VAROVANIE:** Položte počítač na rovný, mäkký a čistý povrch, aby sa nepoškriabal displej.

- 8 Položte počítač lícom nadol.

## Bezpečnostné pokyny

Dodržiavaním nasledujúcich bezpečnostných pokynov sa vyhnete prípadnému poškodeniu počítača a zaistíte aj svoju osobnú bezpečnosť.

-  **VÝSTRAHA:** Skôr než začnete pracovať vo vnútri počítača, prečítajte si bezpečnostné pokyny dodané s počítačom. Ďalšie bezpečnostné overené postupy nájdete na stránke so zákonnými požiadavkami na adrese [dell.com/regulatory\\_compliance](https://dell.com/regulatory_compliance).
-  **VÝSTRAHA:** Pred otvorením krytu a panelov počítača odpojte všetky zdroje napájania. Po dokončení práce vnútri počítača znova nainštalujte všetky kryty, panely a skrutky pred tým, než počítač pripojíte k zdroju napájania.
-  **VAROVANIE:** Zabezpečte, aby bola pracovná plocha rovná a čistá, aby sa počítač nepoškodil.
-  **VAROVANIE:** Komponenty a karty uchopte za hrany a nedotýkajte sa kolíkov ani kontaktov, aby ste predišli ich poškodeniu.
-  **VAROVANIE:** Odnímať kryt počítača a zasahovať do komponentov vnútri počítača je oprávnený iba certifikovaný servisný technik. Úplné informácie o bezpečnostných opatreniach, práci vnútri počítača a ochrane pred elektrostatickým výbojom nájdete v bezpečnostných pokynoch.
-  **VAROVANIE:** Skôr než sa dotknete akéhokoľvek komponentu vo vnútri počítača, uzemnite sa dotykom nenatretého kovového povrchu, napríklad kovovej zadnej strany počítača. Počas práce sa pravidelne dotýkajte nenatreného kovového povrchu, aby sa rozptýlila statická elektrina, ktorá by mohla poškodiť vnútorné komponenty.
-  **VAROVANIE:** Ak odpájate kábel, potiahnite ho za prípojku alebo pevný ťahací jazýček, ale nie za samotný kábel. Niektoré káble majú konektory s poistnými západkami alebo ručnými skrutkami, ktoré je potrebné uvoľniť pred odpojením kábla. Konektory od seba odpájajte rovným smerom – zabránite tým ohnutiu kolíkov konektora. Počas pripájania káblov sa presvedčite, či sú porty a konektory správne orientované a vyrovnané.
-  **VAROVANIE:** Ak chcete odpojiť sieťový kábel, najskôr odpojte kábel z počítača a potom ho odpojte zo sieťového zariadenia.
-  **VAROVANIE:** Stlačte a vysuňte všetky karty z čítačky pamäťových kariet.

# Odporúčané nástroje

Postupy uvedené v tomto dokumente môžu vyžadovať použitie nasledujúcich nástrojov:

- Krížový skrutkovač
- Plochý skrutkovač
- Plastové páčidlo

# Po dokončení práce v počítači

---

 **VAROVANIE:** Voľné alebo uvoľnené skrutky vo vnútri počítača môžu vážne poškodiť počítač.

- 1 Zaskrutkujte späť všetky skrutky a skontrolujte, či v počítači nezostali žiadne voľné skrutky.
- 2 Pripojte všetky externé zariadenia, periférie a káble, ktoré ste odpojili pred začatím práce na počítači.
- 3 Zapojte späť pamäťové karty, disky a ostatné súčasti, ktoré ste odpojili pred začatím práce na počítači.
- 4 Pripojte počítač a všetky pripojené zariadenia k ich elektrickým zásuvkám.
- 5 Zapnite počítač.

# Technický prehľad



**VÝSTRAHA:** Pred prácou vnútri počítača si prečítajte bezpečnostné pokyny, ktoré ste dostali s vaším počítačom, a postupujte podľa pokynov v časti [Pred servisným úkonom v počítači](#). Po dokončení práce v počítači postupujte podľa pokynov v časti [Po dokončení práce v počítači](#). Ďalšie overené postupy týkajúce sa bezpečnosti nájdete na stránke so zákonnými požiadavkami na adrese [dell.com/regulatory\\_compliance](http://dell.com/regulatory_compliance).

## Pohľad do vnútra vášho počítača

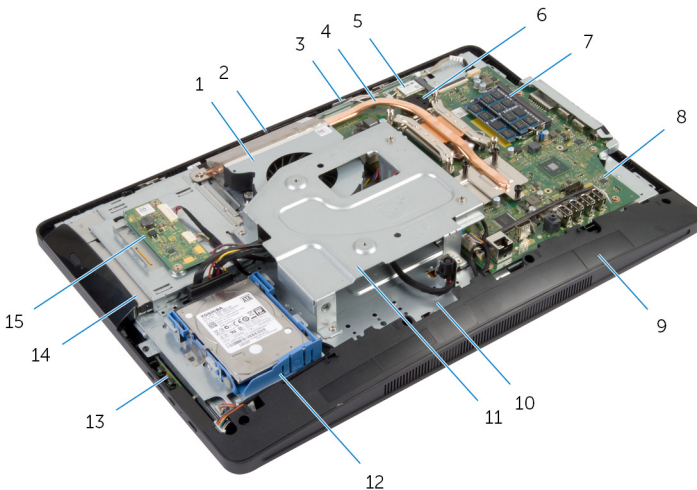

- |    |                               |    |                           |
|----|-------------------------------|----|---------------------------|
| 1  | ventilátor                    | 2  | kamera                    |
| 3  | mikrofón                      | 4  | chladič                   |
| 5  | bezdrôtová karta              | 6  | gombiková batéria         |
| 7  | pamäťové moduly               | 8  | systemová doska           |
| 9  | kryt reproduktorov            | 10 | základňa panela displeja  |
| 11 | upevňovacia konzola VESA      | 12 | zostava pevného disku     |
| 13 | doska s ovládacími tlačidlami | 14 | zostava optickej jednotky |
| 15 | doska meniča                  |    |                           |

# Komponenty systémovej dosky

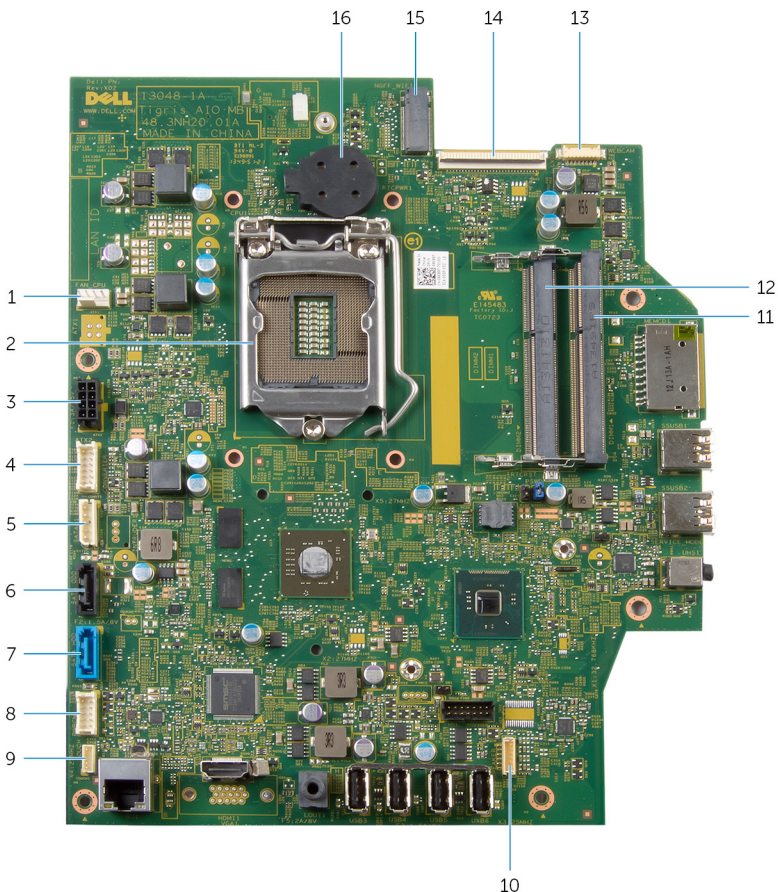

- |   |  |   |   |
|---|--|---|---|
| 1 | konektor kábla ventilátora (FAN_CPU)                                   | 2 | procesor (CPU1)                                       |
| 3 | konektor kábla portu napájacieho adaptéra (ATX2)                       | 4 | konektor kábla dosky konvertora (CONVERTER)           |
| 5 | konektor napájacieho kábla pevného disku a optickej jednotky (SATA_P1) | 6 | konektor kábla optickej jednotky (SATA_ODD)           |
| 7 | konektor kábla pevného disku (SATA_HDD)                                | 8 | konektor kábla dosky s ovládacími tlačidlami (PWRCN1) |

9	konektor kábla dosky dotykového ovládania (voliteľné) (TOUCH)	10	konektor kábla reproduktora (SPEAKER)
11	zásuvka pamäťového modulu (DIMM1)	12	zásuvka pamäťového modulu (DIMM2)
13	konektor kábla kamery (WEBCAM)	14	konektor kábla displeja (LVDS)
15	zásuvka bezdrôtovej karty (NGFF_WIFI)	16	gombíková batéria (BATTERY)

# Demontáž zostavy podstavca

- !** **VÝSTRAHA:** Pred prácou vnútri počítača si prečítajte bezpečnostné pokyny, ktoré ste dostali s vaším počítačom, a postupujte podľa pokynov v časti [Pred servisným úkonom v počítači](#). Po dokončení práce v počítači postupujte podľa pokynov v časti [Po dokončení práce v počítači](#). Ďalšie overené postupy týkajúce sa bezpečnosti nájdete na stránke so zákonnými požiadavkami na adrese [dell.com/regulatory\\_compliance](http://dell.com/regulatory_compliance).

## Postup

- 1 Položte počítač lícnou stranou nadol na mäkkú tkaninu alebo na čistý povrch.
- 2 Uvoľnite západky na kryte podstavca.
- 3 Posuňte a vyberte kryt podstavca z počítača.



1 kryt stojana

2 zadný kryt

- 4 Odskrutkujte späť skrutky, ktoré držia zostavu podstavca na základni panela displeja.



- 5** Zostavu podstavca natočte smerom nahor a vyberte ju z počítača.

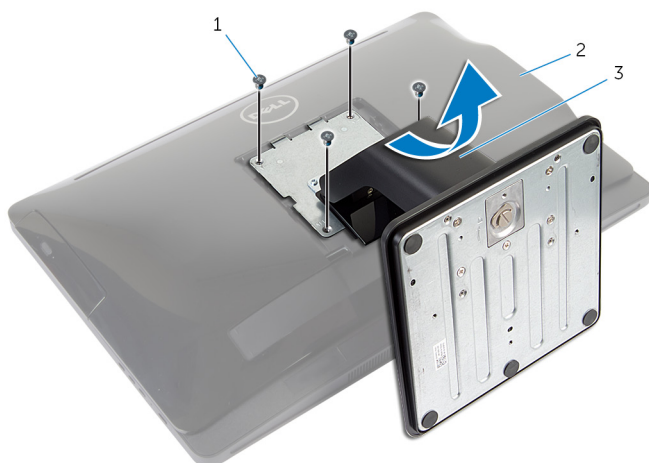

1 skrutky (4)

2 zadný kryt

3 zostava podstavca

Pri demontáži základne podstavca alebo nadstavby podstavca od zostavy podstavca postupujte podľa nasledujúcich krokov:

- 6** Nadvihnite úchytku skrutky na základni podstavca.
- 7** Pomocou úchytky skrutky povoľte ručnú skrutku so zapustenou hlavou, ktorá drží základňu podstavca k nadstavbe podstavca.

**8** Vysuňte základňu podstavca z nadstavby podstavca.

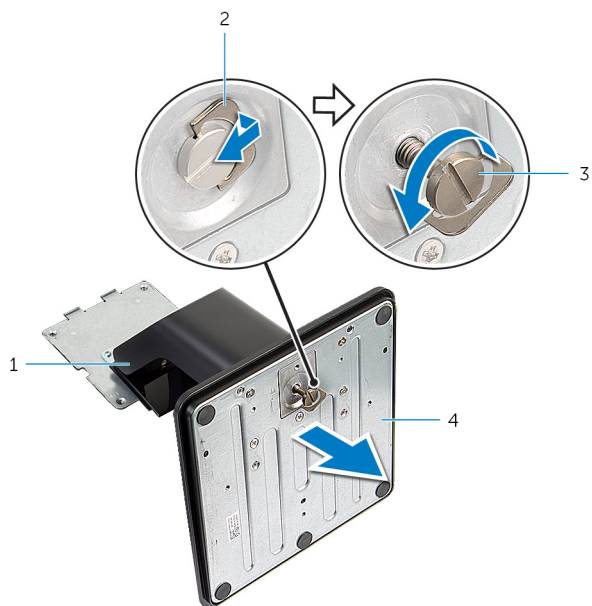

1 nadstavba podstavca

2 úchytka skrutky

3 prichytávacia krídlová matica

4 základňa podstavca

# Spätná montáž zostavy podstavca

---

 **VÝSTRAHA:** Pred prácou vnútri počítača si prečítajte bezpečnostné pokyny, ktoré ste dostali s vaším počítačom, a postupujte podľa pokynov v časti [Pred servisným úkonom v počítači](#). Po dokončení práce v počítači postupujte podľa pokynov v časti [Po dokončení práce v počítači](#). Ďalšie overené postupy týkajúce sa bezpečnosti nájdete na stránke so zákonnými požiadavkami na adrese [dell.com/regulatory\\_compliance](https://www.dell.com/regulatory_compliance).

## Postup

Pri výmene základne podstavca alebo nadstavbu podstavca postupujte podľa nasledujúcich krokov:

- 1 Zasuňte základňu podstavca do otvoru na nadstavbe podstavca.
- 2 Uťahnite skrutku so zapustenou hlavou a sklopte úchytku skrutky k základni podstavca.  
Pri výmene zostavy podstavca postupujte podľa nasledujúcich krokov:
- 3 Zasuňte zarážky na zostave podstavca do otvorov na zadnom kryte.
- 4 Zaskrutkujte späť skrutky, ktoré držia zostavu podstavca na základni panela displeja.
- 5 Zasuňte západky na kryte podstavca do otvorov na zadnom kryte a zatlačte na kryt podstavca, kým nezacvakne na svoje miesto.

# Demontáž zadného krytu

**!** **VÝSTRAHA:** Pred prácou vnútri počítača si prečítajte bezpečnostné pokyny, ktoré ste dostali s vaším počítačom, a postupujte podľa pokynov v časti [Pred servisným úkonom v počítači](#). Po dokončení práce v počítači postupujte podľa pokynov v časti [Po dokončení práce v počítači](#). Ďalšie overené postupy týkajúce sa bezpečnosti nájdete na stránke so zákonnými požiadavkami na adrese [dell.com/regulatory\\_compliance](http://dell.com/regulatory_compliance).

## Prípravné úkony

Postupujte podľa krokov 1 až 5 návodu „Demontáž [zostavy podstavca](#)“.

## Postup

- 1 Pomocou plastového páčidla vypáčte zadný kryt z rámu displeja počnúc od miesta optickej jednotky.
- 2 Nadvihnite zadný kryt do uhla a odnímite ho z počítača.

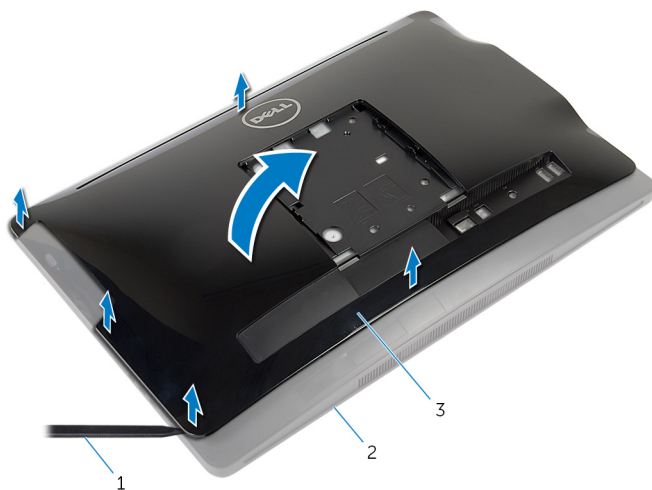

- 1 plastové páčidlo  
2 rám displeja  
3 zadný kryt

2 rám displeja

# Spätná montáž zadného krytu

---



**VÝSTRAHA:** Pred prácou vnútri počítača si prečítajte bezpečnostné pokyny, ktoré ste dostali s vaším počítačom, a postupujte podľa pokynov v časti [Pred servisným úkonom v počítači](#). Po dokončení práce v počítači postupujte podľa pokynov v časti [Po dokončení práce v počítači](#). Ďalšie overené postupy týkajúce sa bezpečnosti nájdete na stránke so zákonnými požiadavkami na adrese [dell.com/regulatory\\_compliance](http://dell.com/regulatory_compliance).

## Postup

- 1 Zasuňte zásuvky na zadnom kryte počítača a zarovnajte západky na zadnom kryte so zásuvkami na ráme displeja.
- 2 Zacvaknite zadný kryt na svoje miesto.

## Dodatočné úkony

Postupujte podľa krokov 3 až 5 návodu „Spätná montáž [zostavy podstavca](#)“.

# Demontáž pevného disku

---

 **VÝSTRAHA:** Pred prácou vnútri počítača si prečítajte bezpečnostné pokyny, ktoré ste dostali s vaším počítačom, a postupujte podľa pokynov v časti [Pred servisným úkonom v počítači](#). Po dokončení práce v počítači postupujte podľa pokynov v časti [Po dokončení práce v počítači](#). Ďalšie overené postupy týkajúce sa bezpečnosti nájdete na stránke so zákonnými požiadavkami na adrese [dell.com/regulatory\\_compliance](http://dell.com/regulatory_compliance).

 **VAROVANIE:** Pevné disky sú krehké. Počas manipulácie s pevným diskom buďte opatrní.

 **VAROVANIE:** Nedemontujte pevný disk, ak je počítač v režime spánku alebo je zapnutý, aby nedošlo k strate údajov.

## Prípravné úkony

- 1 Postupujte podľa krokov 1 až 5 návodu „Demontáž [zostavy podstavca](#)”.
- 2 Demontujte [zadný kryt](#).

## Postup

- 1 Stlačte a uvoľnite zarážku na zostave pevného disku.
- 2 Nadvihnite zostavu pevného disku a uvoľnite západky na zostave pevného disku z otvorov na základni panela displeja.

- 3** Odpojte napájacie a dátové káble pevného disku a optickej jednotky od zostavy pevného disku.

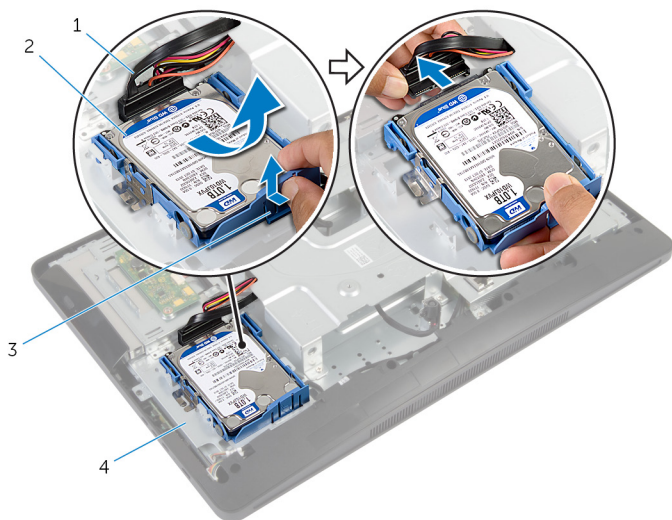

- |   |   |   |                          |
|---|---|---|--------------------------|
| 1 | napájací kábel a dátový kábel pevného disku a optickej jednotky | 2 | zostava pevného disku    |
| 3 | západka   | 4 | základňa panela displeja |
- 4** Potiahnutím okrajov konzoly pevného disku uvoľníte kolíky, ktoré držia pevný disk.

5 Vyberte pevný disk z konzoly pevného disku.

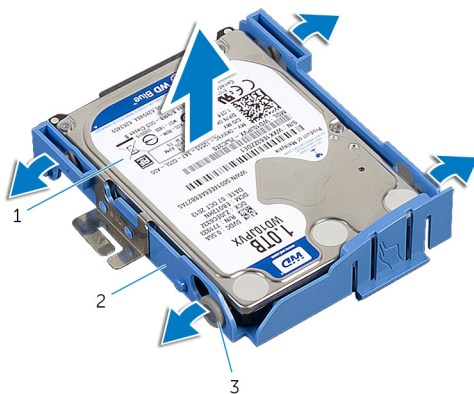

1 pevný disk

2 konzola pevného disku

3 kolíky (4)



# Spätná montáž pevného disku

---

 **VÝSTRAHA:** Pred prácou vnútri počítača si prečítajte bezpečnostné pokyny, ktoré ste dostali s vaším počítačom, a postupujte podľa pokynov v časti [Pred servisným úkonom v počítači](#). Po dokončení práce v počítači postupujte podľa pokynov v časti [Po dokončení práce v počítači](#). Ďalšie overené postupy týkajúce sa bezpečnosti nájdete na stránke so zákonnými požiadavkami na adrese [dell.com/regulatory\\_compliance](http://dell.com/regulatory_compliance).

 **VAROVANIE:** Pevné disky sú krehké. Počas manipulácie s pevným diskom buďte opatrní.

## Postup

- 1 Potiahnite okraje konzoly pevného disku a zasuňte kolíky na konzolách pevného disku do otvorov na pevnom disku.
- 2 Pripojte napájacie a dátové káble pevného disku a optickej jednotky k zostave pevného disku.
- 3 Zasuňte zarážky na zostave pevného disku do otvorov na základni panela displeja a zacvaknite zostavu pevného disku do základne panela displeja.

 **POZNÁMKA:** Uistite sa, že zarážky na konzole pevného disku sú uchytané v otvoroch na základni panela displeja.

## Dodatočné úkony

- 1 Namontujte späť [zadný kryt](#).
- 2 Postupujte podľa krokov 3 až 5 návodu „Spätná montáž [zostavy podstavca](#)“.

# Demontáž optickej jednotky

- !** **VÝSTRAHA:** Pred prácou vnútri počítača si prečítajte bezpečnostné pokyny, ktoré ste dostali s vaším počítačom, a postupujte podľa pokynov v časti [Pred servisným úkonom v počítači](#). Po dokončení práce v počítači postupujte podľa pokynov v časti [Po dokončení práce v počítači](#). Ďalšie overené postupy týkajúce sa bezpečnosti nájdete na stránke so zákonnými požiadavkami na adrese [dell.com/regulatory\\_compliance](http://dell.com/regulatory_compliance).

## Prípravné úkony

- 1 Postupujte podľa krokov 1 až 5 návodu „Demontáž [zostavy podstavca](#)”.
- 2 Demontujte [zadný kryt](#).

## Postup

- 1 Odskrutkujte skrutku, ktorá drží zostavu optickej jednotky na základni panela displeja.
- 2 Potlačením konzoly optickej jednotky odpojte zostavu optickej jednotky a vysuňte zostavu optickej jednotky z pozície pre optickú jednotku.

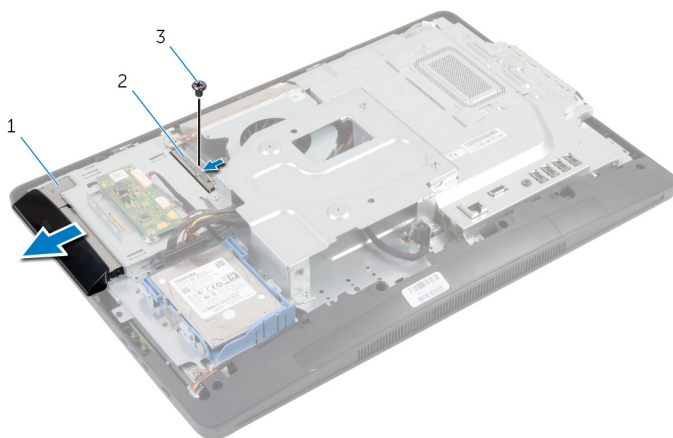

- |   |                           |   |                           |
|---|---------------------------|---|---------------------------|
| 1 | zostava optickej jednotky | 2 | konzola optickej jednotky |
| 3 | skrutka                   |   |                           |

- 3** Opatrne vypáčte rám optickej jednotky a odnímate ho zo zostavy optickej jednotky.
- 4** Odskrutkujte skrutky, ktoré zaistujú konzolu diskovej jednotky k diskovej jednotke, a odpojte konzolu optickej jednotky od optickej jednotky.

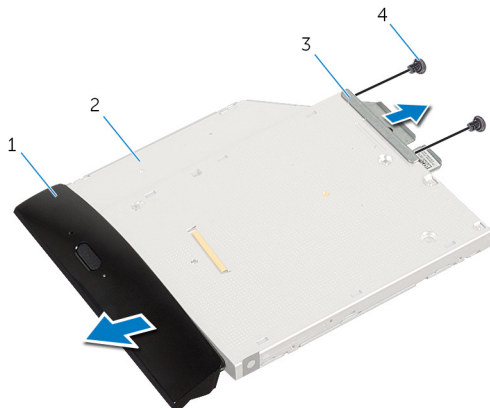

- |   |                           |   |                  |
|---|---------------------------|---|------------------|
| 1 | rám optickej jednotky     | 2 | optická jednotka |
| 3 | konzola optickej jednotky | 4 | skrutky (2)      |

# Spätná montáž optickej jednotky

---



**VÝSTRAHA:** Pred prácou vnútri počítača si prečítajte bezpečnostné pokyny, ktoré ste dostali s vaším počítačom, a postupujte podľa pokynov v časti [Pred servisným úkonom v počítači](#). Po dokončení práce v počítači postupujte podľa pokynov v časti [Po dokončení práce v počítači](#). Ďalšie overené postupy týkajúce sa bezpečnosti nájdete na stránke so zákonnými požiadavkami na adrese [dell.com/regulatory\\_compliance](http://dell.com/regulatory_compliance).

## Postup

- 1 Zarovnajte otvory pre skrutky na konzole optickej jednotky s otvormi pre skrutky na optickej jednotke.
- 2 Zaskrutkujte späť skrutky, ktoré pripevňujú konzolu optickej jednotky k optickej jednotke.
- 3 Zarovnajte západky na ráme optickej jednotky s otvormi na zostave optickej jednotky a zacvaknite rám optickej jednotky na miesto.
- 4 Zasuňte zostavu optickej jednotky do pozície optickej jednotky, tak aby úplne dosadla.
- 5 Zaskrutkujte späť skrutku, ktorá drží zostavu optickej jednotky na základni panela displeja.

## Dodatočné úkony

- 1 Namontujte späť [zadný kryt](#).
- 2 Postupujte podľa krokov 3 až 5 návodu „Spätná montáž [zostavy podstavca](#)“.

# Demontáž paměťových modulů

---



**VÝSTRAHA:** Před pracou vnútri počítača si prečítajte bezpečnostné pokyny, ktoré ste dostali s vaším počítačom, a postupujte podľa pokynov v časti [Pred servisným úkonom v počítači](#). Po dokončení práce v počítači postupujte podľa pokynov v časti [Po dokončení práce v počítači](#). Ďalšie overené postupy týkajúce sa bezpečnosti nájdete na stránke so zákonnými požiadavkami na adrese [dell.com/regulatory\\_compliance](http://dell.com/regulatory_compliance).

## Prípravné úkony

- 1 Postupujte podľa krokov 1 až 5 návodu „Demontáž [zostavy podstavca](#)”.
- 2 Demontujte [zadný kryt](#).

# Postup

- 1 Pomocou úchytky posuňte štít pamäťových modulov a odnímite ho od štítu systémovej dosky.

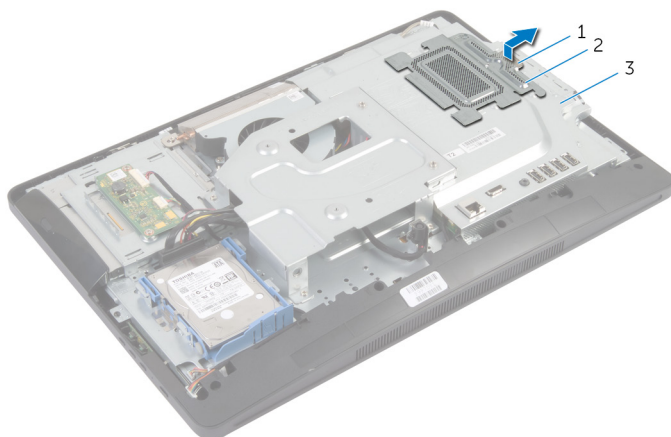

- |   |                       |   |                         |
|---|-----------------------|---|-------------------------|
| 1 | úchytka               | 2 | kryt pamäťových modulov |
| 3 | štít systémovej dosky |   |                         |

- 2 Prstami roziahnite bezpečnostné svorky na každom konci zásuvky pamäťového modulu, až kým pamäťový modul nevyskočí.

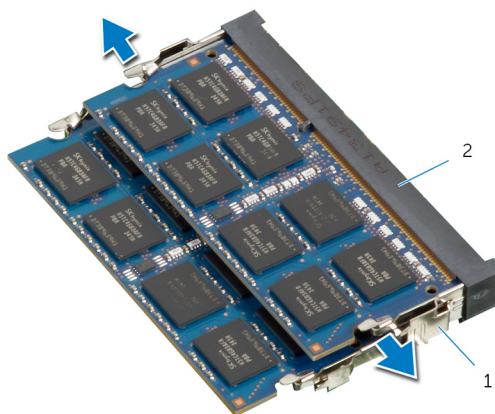

- |   |                        |   |                           |
|---|------------------------|---|---------------------------|
| 1 | zaisťovacie svorky (2) | 2 | zásuvka pamäťového modulu |
|---|------------------------|---|---------------------------|

**3** Vyberte paměťový modul zo zásuvky paměťového modulu.

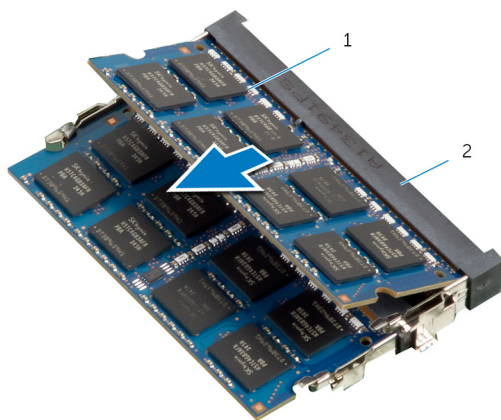

1 paměťový modul

2 zásuvka paměťového modulu

# Spätná montáž pamäťových modulov

---



**VÝSTRAHA:** Pred prácou vnútri počítača si prečítajte bezpečnostné pokyny, ktoré ste dostali s vaším počítačom, a postupujte podľa pokynov v časti [Pred servisným úkonom v počítači](#). Po dokončení práce v počítači postupujte podľa pokynov v časti [Po dokončení práce v počítači](#). Ďalšie overené postupy týkajúce sa bezpečnosti nájdete na stránke so zákonnými požiadavkami na adrese [dell.com/regulatory\\_compliance](https://www.dell.com/regulatory_compliance).



# Postup

 **POZNÁMKA:** Ak inštalujete iba jeden pamäťový modul, vložte pamäťový modul do zásuvky pre pamäťový modul označenej ako DIMM1.

- 1 Zarovnajte drážku pamäťového modulu so západkou na zásuvke pamäťového modulu.
- 2 Vložte pamäťový modul do zásuvky pamäťového modulu a zatlačte na pamäťový modul, kým nezacvakne na svoje iesto.

 **POZNÁMKA:** Ak nepočujete cvaknutie, vyberte pamäťový modul a znova ho nainštalujte.

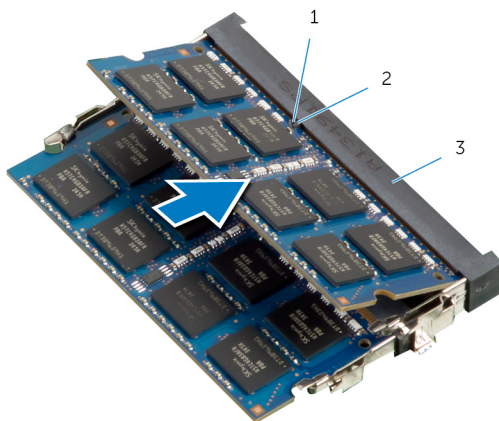

1 zárez

2 západka

3 zásuvka pamäťového modulu

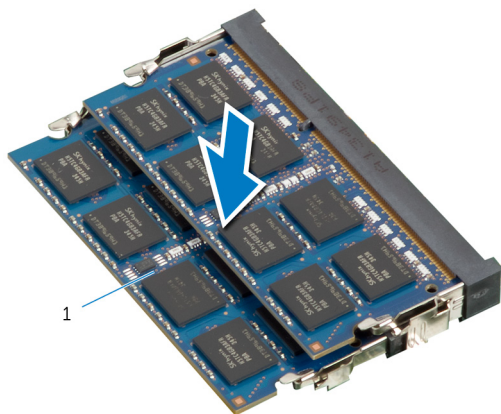

1 pamäťový modul

- 3 Zasuňte západky na štíte pamäťového modulu pod západky na štíte systémovej dosky, kým sa štít pamäťového modulu bezpečne neuchytí.

## Dodatočné úkony

- 1 Namontujte späť [zadný kryt](#).
- 2 Postupujte podľa krokov 3 až 5 návodu „Spätná montáž [zostavy podstavca](#)“.

# Demontáž dosky s ovládacími tlačídkami

---

 **VÝSTRAHA:** Před pracou vnútri počítača si prečítajte bezpečnostné pokyny, ktoré ste dostali s vaším počítačom, a postupujte podľa pokynov v časti [Pred servisným úkonom v počítači](#). Po dokončení práce v počítači postupujte podľa pokynov v časti [Po dokončení práce v počítači](#). Ďalšie overené postupy týkajúce sa bezpečnosti nájdete na stránke so zákonnými požiadavkami na adrese [dell.com/regulatory\\_compliance](http://dell.com/regulatory_compliance).

## Prípravné úkony

- 1 Postupujte podľa krokov 1 až 5 návodu „Demontáž [zostavy podstavca](#)”.
- 2 Demontujte [zadný kryt](#).

## Postup

- 1 Plastovým páčidlom vypáčte mylarovú fóliu a uvoľnite dosku s ovládacími tlačídkami zo zásuvky na ráme displeja .
- 2 Odpojte kábel dosky s ovládacími tlačídkami z dosky ovládacích tlačidiel.

**3** Nadvihnite dosku s ovládacími tlačídkami z rámu displeje.

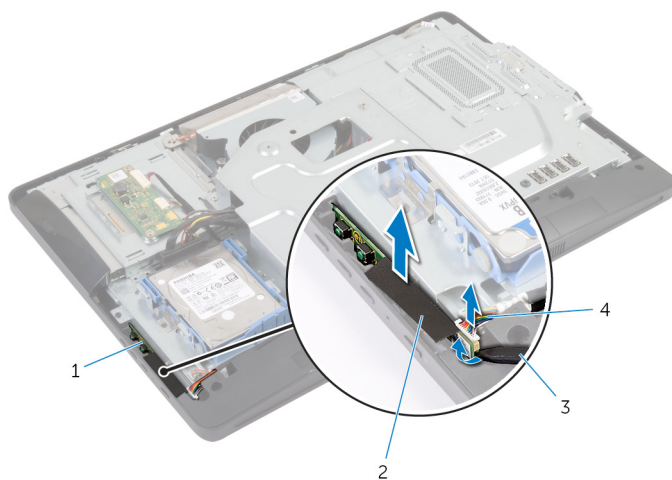

1 doska s ovládacími tlačídkami

2 mylarová fólie

3 plastové páčidlo

4 kábel dosky s ovládacími tlačídkami

# Spätná montáž dosky s ovládacími tlačidlami

---

 **VÝSTRAHA:** Pred prácou vnútri počítača si prečítajte bezpečnostné pokyny, ktoré ste dostali s vaším počítačom, a postupujte podľa pokynov v časti [Pred servisným úkonom v počítači](#). Po dokončení práce v počítači postupujte podľa pokynov v časti [Po dokončení práce v počítači](#). Ďalšie overené postupy týkajúce sa bezpečnosti nájdete na stránke so zákonnými požiadavkami na adrese [dell.com/regulatory\\_compliance](http://dell.com/regulatory_compliance).

## Postup

- 1 Pripojte kábel dosky s ovládacími tlačidlami k doske ovládacích tlačidiel.
- 2 Zasuňte dosku s ovládacími tlačidlami do zásuvky na ráme displeja a nalepte mylarovú fóliu na rám displeja.

## Dodatočné úkony

- 1 Namontujte späť [zadný kryt](#).
- 2 Postupujte podľa krokov 3 až 5 návodu „Spätná montáž [zostavy podstavca](#)“.

# Demontáž dosky konvertora

- !** **VÝSTRAHA:** Pred prácou vnútri počítača si prečítajte bezpečnostné pokyny, ktoré ste dostali s vaším počítačom, a postupujte podľa pokynov v časti [Pred servisným úkonom v počítači](#). Po dokončení práce v počítači postupujte podľa pokynov v časti [Po dokončení práce v počítači](#). Ďalšie overené postupy týkajúce sa bezpečnosti nájdete na stránke so zákonnými požiadavkami na adrese [dell.com/regulatory\\_compliance](http://dell.com/regulatory_compliance).

## Prípravné úkony

- 1 Postupujte podľa krokov 1 až 5 návodu „Demontáž [zostavy podstavca](#)“.
- 2 Demontujte [zadný kryt](#).

## Postup

- 1 Odpojte káble dosky konvertora od dosky konvertora.
- 2 Odskrutkujte skrutky, ktoré držia dosku konvertora na základni panela displeja.
- 3 Nadvihnite dosku konvertora zo základne panela displeja.

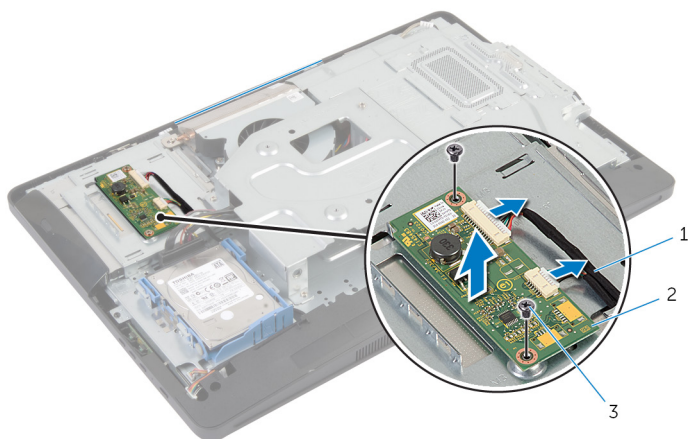

- |   |                            |   |              |
|---|----------------------------|---|--------------|
| 1 | káble dosky konvertora (2) | 2 | doska meniča |
| 3 | skrutky (2)                |   |              |

# Spätná montáž dosky konvertora

---

 **VÝSTRAHA:** Pred prácou vnútri počítača si prečítajte bezpečnostné pokyny, ktoré ste dostali s vaším počítačom, a postupujte podľa pokynov v časti [Pred servisným úkonom v počítači](#). Po dokončení práce v počítači postupujte podľa pokynov v časti [Po dokončení práce v počítači](#). Ďalšie overené postupy týkajúce sa bezpečnosti nájdete na stránke so zákonnými požiadavkami na adrese [dell.com/regulatory\\_compliance](http://dell.com/regulatory_compliance).

## Postup

- 1 Zarovnajzte otvory na skrutky na doske konvertora s otvormi na skrutky v základni panela displeja.
- 2 Zaskrutkujte späť skrutky, ktoré držia dosku konvertora na základni panela displeja.
- 3 Pripojte kábel dosky konvertora k doske konvertora.

## Dodatočné úkony

- 1 Namontujte späť [zadný kryt](#).
- 2 Postupujte podľa krokov 3 až 5 návodu „Spätná montáž [zostavy podstavca](#)“.

# Demontáž štítu systémovej dosky

- ⚠ VÝSTRAHA:** Pred prácou vnútri počítača si prečítajte bezpečnostné pokyny, ktoré ste dostali s vaším počítačom, a postupujte podľa pokynov v časti [Pred servisným úkonom v počítači](#). Po dokončení práce v počítači postupujte podľa pokynov v časti [Po dokončení práce v počítači](#). Ďalšie overené postupy týkajúce sa bezpečnosti nájdete na stránke so zákonnými požiadavkami na adrese [dell.com/regulatory\\_compliance](http://dell.com/regulatory_compliance).

## Prípravné úkony

- 1 Postupujte podľa krokov 1 až 5 návodu „Demontáž [zostavy podstavca](#)“.
- 2 Demontujte [zadný kryt](#).

## Postup

- 1 Odskrutkujte skrutky, ktoré držia štít systémovej dosky na základni panela displeja.
- 2 Nadvihnite štít systémovej dosky do uhla a vyberte ho zo základni panela displeja.

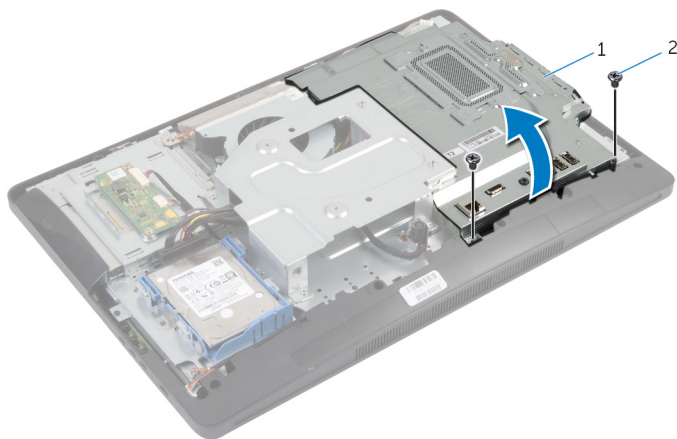

1 štít systémovej dosky

2 skrutky (2)



# Spätná montáž štítu systémovej dosky

---

 **VÝSTRAHA:** Pred prácou vnútri počítača si prečítajte bezpečnostné pokyny, ktoré ste dostali s vaším počítačom, a postupujte podľa pokynov v časti [Pred servisným úkonom v počítači](#). Po dokončení práce v počítači postupujte podľa pokynov v časti [Po dokončení práce v počítači](#). Ďalšie overené postupy týkajúce sa bezpečnosti nájdete na stránke so zákonnými požiadavkami na adrese [dell.com/regulatory\\_compliance](http://dell.com/regulatory_compliance).

## Postup

- 1 Zasuňte zásuvky na štíte systémovej doske do portov na systémovej doske.
- 2 Zarovnajte otvory na skrutky na štíte systémovej dosky s otvormi na skrutky v základni panela displeja.
- 3 Zaskrutkujte späť skrutky, ktoré držia štít systémovej dosky na základni panela displeja.

## Dodatočné úkony

- 1 Namontujte späť [zadný kryt](#).
- 2 Postupujte podľa krokov 3 až 5 návodu „Spätná montáž [zostavy podstavca](#)“.

# Demontáž antény

---

 **VÝSTRAHA:** Pred prácou vnútri počítača si prečítajte bezpečnostné pokyny, ktoré ste dostali s vaším počítačom, a postupujte podľa pokynov v časti [Pred servisným úkonom v počítači](#). Po dokončení práce v počítači postupujte podľa pokynov v časti [Po dokončení práce v počítači](#). Ďalšie overené postupy týkajúce sa bezpečnosti nájdete na stránke so zákonnými požiadavkami na adrese [dell.com/regulatory\\_compliance](http://dell.com/regulatory_compliance).

## Prípravné úkony

- 1 Postupujte podľa krokov 1 až 5 návodu „Demontáž [zostavy podstavca](#)”.
- 2 Demontujte [zadný kryt](#).
- 3 Demontujte [štít systémovej dosky](#).

## Postup

- 1 Poznačte si trasu kábla kamery a vyberte ho z vodiacich úchytiak na základni panela displeja.
- 2 Zapamätajte si miesto antén a vypáčajte antény zo základne panela displeja.
- 3 Poznačte si trasu anténnych káblov a odpojte anténe káble od bezdrôtovej karty.
- 4 Odpojte anténové káble spod kábla kamery.

5 Vyberte antény spolu s káblami zo základne panela displeja.

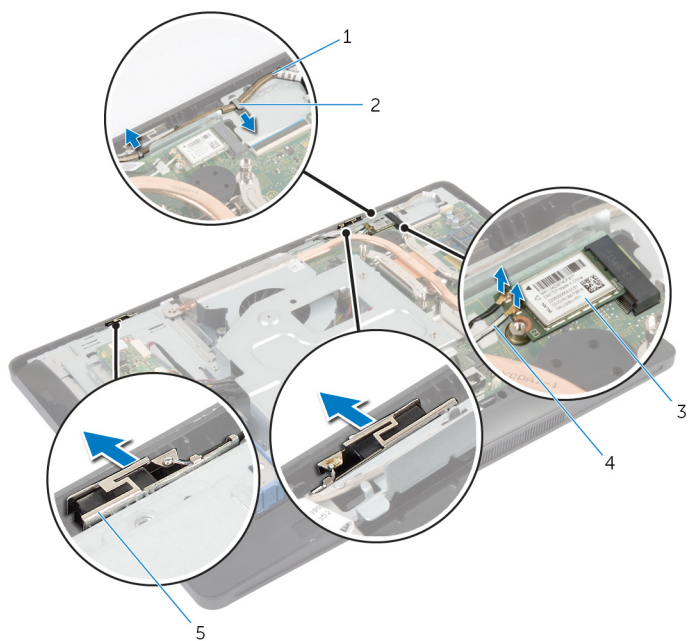

1 kábel kamery

2 vodiaca úchytka

3 bezdrôtová karta

4 anténne káble (2)

5 antény (2)

# Spätná montáž antény

---



**VÝSTRAHA:** Pred prácou vnútri počítača si prečítajte bezpečnostné pokyny, ktoré ste dostali s vaším počítačom, a postupujte podľa pokynov v časti [Pred servisným úkonom v počítači](#). Po dokončení práce v počítači postupujte podľa pokynov v časti [Po dokončení práce v počítači](#). Ďalšie overené postupy týkajúce sa bezpečnosti nájdete na stránke so zákonnými požiadavkami na adrese [dell.com/regulatory\\_compliance](http://dell.com/regulatory_compliance).

## Postup

- 1 Zarovnajte a prilepte antény k základni panela displeja.
- 2 Káble antény vedte pod káblom kamery a pripojte ich k bezdrôtovej karte.
- 3 Presuňte kábel kamery cez vodiace úchytky na základni panela displeja.

## Dodatočné úkony

- 1 Namontujte späť [štít systémovej dosky](#).
- 2 Namontujte späť [zadný kryt](#).
- 3 Postupujte podľa krokov 3 až 5 návodu „Spätná montáž [zostavy podstavca](#)“.

# Demontáž upevňovacej konzoly VESA

**⚠ VÝSTRAHA:** Pred prácou vnútri počítača si prečítajte bezpečnostné pokyny, ktoré ste dostali s vaším počítačom, a postupujte podľa pokynov v časti [Pred servisným úkonom v počítači](#). Po dokončení práce v počítači postupujte podľa pokynov v časti [Po dokončení práce v počítači](#). Ďalšie overené postupy týkajúce sa bezpečnosti nájdete na stránke so zákonnými požiadavkami na adrese [dell.com/regulatory\\_compliance](http://dell.com/regulatory_compliance).

## Prípravné úkony

- 1 Postupujte podľa krokov 1 až 5 návodu „Demontáž [zostavy podstavca](#)“.
- 2 Demontujte [zadný kryt](#).
- 3 Demontujte [štít systémovej dosky](#).

## Postup

- 1 Odskrutkujte skrutky, ktoré držia upevňovaciu konzolu VESA na základni panela displeja.
- 2 Vyberte upevňovaciu konzolu VESA zo základne panela displeja.

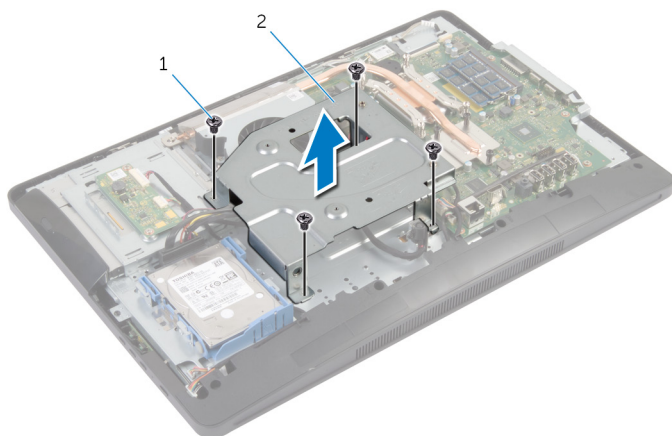

1 skrutky (4)

2 upevňovacia konzola VESA

# Spätná montáž upevňovacej konzoly VESA

---

 **VÝSTRAHA:** Pred prácou vnútri počítača si prečítajte bezpečnostné pokyny, ktoré ste dostali s vaším počítačom, a postupujte podľa pokynov v časti [Pred servisným úkonom v počítači](#). Po dokončení práce v počítači postupujte podľa pokynov v časti [Po dokončení práce v počítači](#). Ďalšie overené postupy týkajúce sa bezpečnosti nájdete na stránke so zákonnými požiadavkami na adrese [dell.com/regulatory\\_compliance](http://dell.com/regulatory_compliance).

## Postup

- 1 Zarovnajte otvory na skrutky na upevňovacej konzole VESA s otvormi na skrutky v základni panela displeja.
- 2 Zaskrutkujte skrutky, ktoré držia upevňovaciu konzolu VESA na základni panela displeja.

## Dodatočné úkony

- 1 Namontujte späť [štít systémovej dosky](#).
- 2 Namontujte späť [zadný kryt](#).
- 3 Postupujte podľa krokov 3 až 5 návodu „Spätná montáž [zostavy podstavca](#)“.

# Demontáž krytu reproduktorov

**⚠ VÝSTRAHA:** Pred prácou vnútri počítača si prečítajte bezpečnostné pokyny, ktoré ste dostali s vaším počítačom, a postupujte podľa pokynov v časti [Pred servisným úkonom v počítači](#). Po dokončení práce v počítači postupujte podľa pokynov v časti [Po dokončení práce v počítači](#). Ďalšie overené postupy týkajúce sa bezpečnosti nájdete na stránke so zákonnými požiadavkami na adrese [dell.com/regulatory\\_compliance](http://dell.com/regulatory_compliance).

## Prípravné úkony

- 1 Postupujte podľa krokov 1 až 5 návodu „Demontáž [zostavy podstavca](#)“.
- 2 Demontujte [zadný kryt](#).

## Postup

- 1 Odstráňte skrutky, ktoré držia kryt reproduktora na ráme displeja.
- 2 Vyberte kryt reproduktorov z rámu displeja.

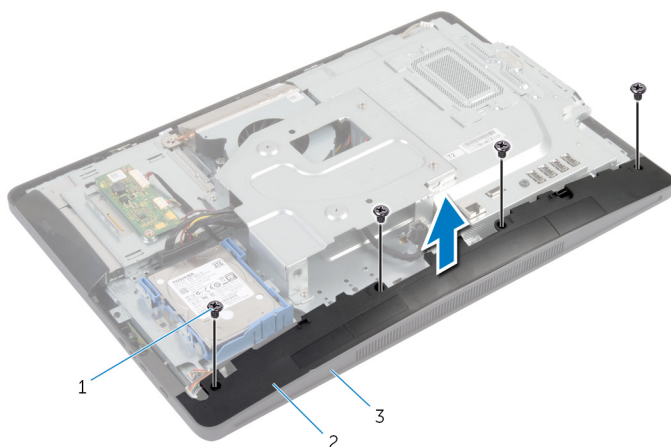

- |   |              |   |                    |
|---|--------------|---|--------------------|
| 1 | skrutky (4)  | 2 | kryt reproduktorov |
| 3 | rám displeja |   |                    |

# Spätná montáž krytu reproduktorov

---

 **VÝSTRAHA:** Pred prácou vnútri počítača si prečítajte bezpečnostné pokyny, ktoré ste dostali s vaším počítačom, a postupujte podľa pokynov v časti [Pred servisným úkonom v počítači](#). Po dokončení práce v počítači postupujte podľa pokynov v časti [Po dokončení práce v počítači](#). Ďalšie overené postupy týkajúce sa bezpečnosti nájdete na stránke so zákonnými požiadavkami na adrese [dell.com/regulatory\\_compliance](http://dell.com/regulatory_compliance).

## Postup

- 1 Zarovnajte otvory pre skrutky na kryte reproduktorov s otvormi pre skrutky na ráme displeja.
- 2 Zaskrutkujte späť skrutky, ktoré držia kryt reproduktora na ráme displeja.

## Dodatočné úkony

- 1 Namontujte späť [zadný kryt](#).
- 2 Postupujte podľa krokov 3 až 5 návodu „Spätná montáž [zostavy podstavca](#)“.



# Demontáž mikrofónu

---

 **VÝSTRAHA:** Pred prácou vnútri počítača si prečítajte bezpečnostné pokyny, ktoré ste dostali s vaším počítačom, a postupujte podľa pokynov v časti [Pred servisným úkonom v počítači](#). Po dokončení práce v počítači postupujte podľa pokynov v časti [Po dokončení práce v počítači](#). Ďalšie overené postupy týkajúce sa bezpečnosti nájdete na stránke so zákonnými požiadavkami na adrese [dell.com/regulatory\\_compliance](http://dell.com/regulatory_compliance).

## Prípravné úkony

 **POZNÁMKA:** Pokyny sa vzťahujú len na počítače s dotykovou obrazovkou.

- 1 Postupujte podľa krokov 1 až 5 návodu „Demontáž [zostavy podstavca](#)”.
- 2 Demontujte [zadný kryt](#).

## Postup

- 1 Odskrutkujte skrutku, ktorá drží konzolu modulu mikrofónu na ráme displeja.
- 2 Nadvihnite zostavu modulu mikrofónu a odpojte kábel mikrofónu z modulu mikrofónu.
- 3 Odskrutkujte skrutku, ktorá drží konzolu modulu mikrofónu na module mikrofónu.

4 Demontujte konzolu modulu mikrofónu od modulu mikrofónu.

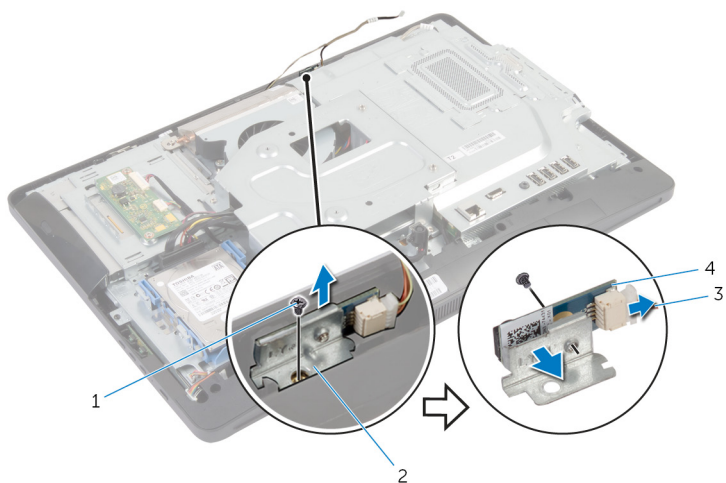

1 skrutky (2)

3 kábel mikrofónu

2 konzola modulu mikrofónu

4 modul mikrofónu

# Spätná montáž mikrofónu

---

 **VÝSTRAHA:** Pred prácou vnútri počítača si prečítajte bezpečnostné pokyny, ktoré ste dostali s vaším počítačom, a postupujte podľa pokynov v časti [Pred servisným úkonom v počítači](#). Po dokončení práce v počítači postupujte podľa pokynov v časti [Po dokončení práce v počítači](#). Ďalšie overené postupy týkajúce sa bezpečnosti nájdete na stránke so zákonnými požiadavkami na adrese [dell.com/regulatory\\_compliance](http://dell.com/regulatory_compliance).

## Postup

- 1 Zarovnajzte otvor pre skrutku na module mikrofónu s otvorom pre skrutku na konzole modulu mikrofónu.
- 2 Zaskrutkujte späť skrutku, ktorá drží konzolu modulu mikrofónu na module mikrofónu.
- 3 Pripojte kábel mikrofónu ku konektoru modulu kamery.
- 4 Zarovnajzte otvor pre skrutku na konzole modulu mikrofónu s otvorom pre skrutku na ráme displeja.
- 5 Zaskrutkujte skrutku, ktorá drží konzolu modulu mikrofónu na ráme displeja.

## Dodatočné úkony

- 1 Namontujte späť [zadný kryt](#).
- 2 Postupujte podľa krokov 3 až 5 návodu „Spätná montáž [zostavy podstavca](#)“.

# Demontáž portu napájacieho adaptéra

---

 **VÝSTRAHA:** Pred prácou vnútri počítača si prečítajte bezpečnostné pokyny, ktoré ste dostali s vaším počítačom, a postupujte podľa pokynov v časti [Pred servisným úkonom v počítači](#). Po dokončení práce v počítači postupujte podľa pokynov v časti [Po dokončení práce v počítači](#). Ďalšie overené postupy týkajúce sa bezpečnosti nájdete na stránke so zákonnými požiadavkami na adrese [dell.com/regulatory\\_compliance](http://dell.com/regulatory_compliance).

## Prípravné úkony

- 1 Postupujte podľa krokov 1 až 5 návodu „Demontáž [zostavy podstavca](#)”.
- 2 Demontujte [zadný kryt](#).
- 3 Demontujte [štít systémovej dosky](#).
- 4 Demontujte [upevňovaciu konzolu VESA](#).

## Postup

- 1 Poznačte si trasu kábla portu napájacieho adaptéra na systémovej doske.
- 2 Odpojte kábel portu napájacieho adaptéra od systémovej dosky.
- 3 Odskrutkujte skrutku, ktorá drží port napájacieho adaptéra na konzole na základni panela displeja.

- 4 Vydvihnite port napájacieho adaptéra spolu s káblom zo základne panela displeja.

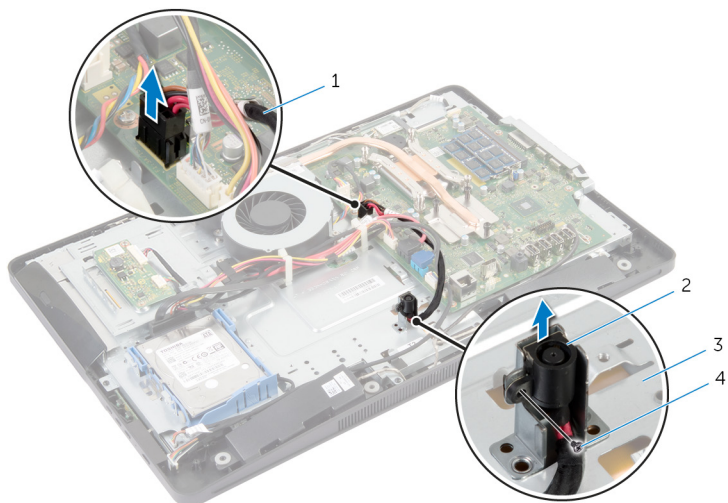

- |   |                                  |   |                           |
|---|----------------------------------|---|---------------------------|
| 1 | kábel portu napájacieho adaptéra | 2 | port napájacieho adaptéra |
| 3 | základňa panela displeja         | 4 | skrutka                   |

# Spätná montáž portu napájacieho adaptéra

---

 **VÝSTRAHA:** Pred prácou vnútri počítača si prečítajte bezpečnostné pokyny, ktoré ste dostali s vaším počítačom, a postupujte podľa pokynov v časti [Pred servisným úkonom v počítači](#). Po dokončení práce v počítači postupujte podľa pokynov v časti [Po dokončení práce v počítači](#). Ďalšie overené postupy týkajúce sa bezpečnosti nájdete na stránke so zákonnými požiadavkami na adrese [dell.com/regulatory\\_compliance](http://dell.com/regulatory_compliance).

## Postup

- 1 Zasuňte port napájacieho adaptéra spolu do konzoly na základni panela displeja.
- 2 Zarovnajzte otvor na skrutku na porte napájacieho adaptéra s otvorom na skrutku na základni panela displeja.
- 3 Zaskrutkujte skrutku, ktorá drží port napájacieho adaptéra na konzole na základni panela displeja.
- 4 Usporiadajte kábel portu napájacieho adaptéra na systémovej doske a pripojte kábel k systémovej doske.

## Dodatočné úkony

- 1 Nainštalujte [upevňovaciu konzolu VESA](#).
- 2 Namontujte späť [štít systémovej dosky](#).
- 3 Namontujte späť [zadný kryt](#).
- 4 Postupujte podľa krokov 3 až 5 návodu „Spätná montáž [zostavy podstavca](#)“.

# Demontáž bezdrôtovej karty

---



**VÝSTRAHA:** Pred prácou vnútri počítača si prečítajte bezpečnostné pokyny, ktoré ste dostali s vaším počítačom, a postupujte podľa pokynov v časti [Pred servisným úkonom v počítači](#). Po dokončení práce v počítači postupujte podľa pokynov v časti [Po dokončení práce v počítači](#). Ďalšie overené postupy týkajúce sa bezpečnosti nájdete na stránke so zákonnými požiadavkami na adrese [dell.com/regulatory\\_compliance](http://dell.com/regulatory_compliance).

## Prípravné úkony

- 1 Postupujte podľa krokov 1 až 5 návodu „Demontáž [zostavy podstavca](#)”.
- 2 Demontujte [zadný kryt](#).
- 3 Demontujte [štít systémovej dosky](#).

## Postup

- 1 Odpojte anténne káble od bezdrôtovej karty.
- 2 Odstráňte skrutku, ktorá upevňuje kartu bezdrôtovej komunikácie k systémovej doske.

- 3** Posuňte a vyberte bezdrôtovú kartu zo zásuvky bezdrôtovej karty na systémovej doske.

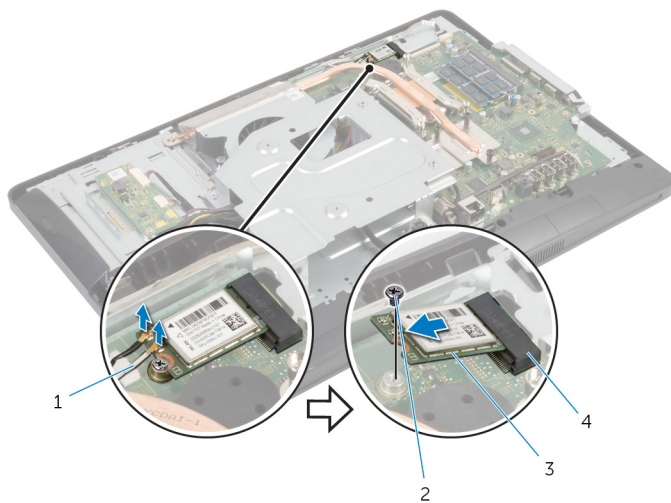

1 anténne káble (2)

3 bezdrôtová karta

2 skrutka

4 zásuvka bezdrôtovej karty



# Spätná montáž bezdrôtovej karty

 **VÝSTRAHA:** Pred prácou vnútri počítača si prečítajte bezpečnostné pokyny, ktoré ste dostali s vaším počítačom, a postupujte podľa pokynov v časti [Pred servisným úkonom v počítači](#). Po dokončení práce v počítači postupujte podľa pokynov v časti [Po dokončení práce v počítači](#). Ďalšie overené postupy týkajúce sa bezpečnosti nájdete na stránke so zákonnými požiadavkami na adrese [dell.com/regulatory\\_compliance](http://dell.com/regulatory_compliance).

## Postup

 **VAROVANIE:** Nikdy káble neukladajte pod kartu bezdrôtovej komunikácie, aby ste sa vyhli jej poškodeniu.

- 1 Zarovnajte drážku na bezdrôtovej karte so západkou na zásuvke bezdrôtovej karty.
- 2 Zasuňte bezdrôtovú kartu šikmo do zásuvky bezdrôtovej karty na systémovej doske.
- 3 Zatlačte druhý koniec bezdrôtovej karty dole a zaskrutkujte späť skrutku, ktorá drží bezdrôtovú kartu na systémovej doske.
- 4 Pripojte anténne káble ku karte bezdrôtovej komunikácie.

V nasledujúcej tabuľke nájdete farebnú schému anténnych káblov pre kartu bezdrôtovej komunikácie podporovanú vaším počítačom.



Konektory na karte bezdrôtovej komunikácie	Farba anténneho kábla
Hlavný (biely trojuholník)	Biela
Doplňkový (čierny trojuholník)	Čierny

## Dodatočné úkony

- 1 Namontujte späť [štít systémovej dosky](#).
- 2 Namontujte späť [zadný kryt](#).
- 3 Postupujte podľa krokov 3 až 5 návodu „Spätná montáž [zostavy podstavca](#)“.

# Demontáž chladiča

---

-  **VÝSTRAHA:** Pred prácou vnútri počítača si prečítajte bezpečnostné pokyny, ktoré ste dostali s vaším počítačom, a postupujte podľa pokynov v časti [Pred servisným úkonom v počítači](#). Po dokončení práce v počítači postupujte podľa pokynov v časti [Po dokončení práce v počítači](#). Ďalšie overené postupy týkajúce sa bezpečnosti nájdete na stránke so zákonnými požiadavkami na adrese [dell.com/regulatory\\_compliance](http://dell.com/regulatory_compliance).
-  **VÝSTRAHA:** Chladič sa môže počas normálnej prevádzky zahriať. Skôr, než sa chladiča dotknete, nechajte ho dostatočne dlho vychladnúť.
-  **VAROVANIE:** Ak chcete zaistiť maximálne chladenie procesora, nedotýkajte sa oblastí prenosu tepla na chladiči. Mastnota vašej pokožky môže obmedziť schopnosť prenosu tepla teplovodivou pastou.

## Prípravné úkony

-  **POZNÁMKA:** Chladič vo vašom počítači môže vyzeráť odlišne v závislosti od vami objednanej konfigurácie.
- 1 Postupujte podľa krokov 1 až 5 návodu „Demontáž [zostavy podstavca](#)”.
  - 2 Demontujte [zadný kryt](#).
  - 3 Demontujte [štít systémovej dosky](#).

## Postup

- 1 Odskrutkujte skrutku, ktorá pripevňuje chladič k základni panela displeja.
- 2 Postupne (poradie je vyznačené na chladiči) uvoľnite skrutky so zapustenou hlavou, ktoré zaistujú chladič na systémovej doske.

**3** Vyberte chladič zo systémovej dosky.

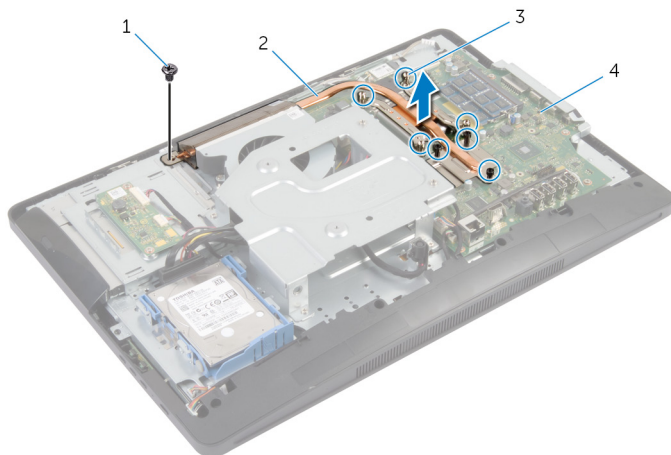

1 skrutka



2 chladič

3 skrutky so zapustenou  
hlavou (7)

4 systémovej doska

# Spätná montáž chladiča

---

-  **VÝSTRAHA:** Pred prácou vnútri počítača si prečítajte bezpečnostné pokyny, ktoré ste dostali s vaším počítačom, a postupujte podľa pokynov v časti [Pred servisným úkonom v počítači](#). Po dokončení práce v počítači postupujte podľa pokynov v časti [Po dokončení práce v počítači](#). Ďalšie overené postupy týkajúce sa bezpečnosti nájdete na stránke so zákonnými požiadavkami na adrese [dell.com/regulatory\\_compliance](http://dell.com/regulatory_compliance).
-  **VAROVANIE:** Nesprávne zarovnanie chladiča môže spôsobiť poškodenie systémovej dosky a procesora.
-  **POZNÁMKA:** Pôvodnú teplovodivú pastu môžete použiť znova, ak vraciate zmontovanú pôvodnú systémovú dosku aj ventilátor. Ak vymieňate systémovú dosku alebo ventilátor, použite tepelnú podložku, ktorá je dodaná v súpave, aby ste zabezpečili tepelnú vodivosť.

## Postup

- 1 Odstráňte teplovodivú pastu zo spodnej časti chladiča a naneste znova teplovodivú pastu.
- 2 Zarovnajte skrutky so zapustenou hlavou na chladiči s otvormi na skrutky v systémovej doske.
- 3 Postupne (poradie je vyznačené na chladiči) utiahnite skrutky so zapustenou hlavou, ktoré zaisťujú chladič na systémovej doske.
- 4 Zaskrutkujte späť skrutku, ktorá pripevňuje chladič k základni panela displeja.

## Dodatočné úkony

- 1 Namontujte späť [štit systémovej dosky](#).
- 2 Namontujte späť [zadný kryt](#).
- 3 Postupujte podľa krokov 3 až 5 návodu „Spätná montáž [zostavy podstavca](#)“.

# Demontáž gombíkovej batérie

---

 **VÝSTRAHA:** Pred prácou vnútri počítača si prečítajte bezpečnostné pokyny, ktoré ste dostali s vaším počítačom, a postupujte podľa pokynov v časti [Pred servisným úkonom v počítači](#). Po dokončení práce v počítači postupujte podľa pokynov v časti [Po dokončení práce v počítači](#). Ďalšie overené postupy týkajúce sa bezpečnosti nájdete na stránke so zákonnými požiadavkami na adrese [dell.com/regulatory\\_compliance](http://dell.com/regulatory_compliance).

 **VAROVANIE:** Ak sa vyberie gombíková batéria, obnovia sa predvolené nastavenia systému BIOS. Odporúčame, aby ste si pred vybratím gombíkovej batérie poznamenali nastavenia systému BIOS.

## Prípravné úkony

- 1 Postupujte podľa krokov 1 až 5 návodu „Demontáž [zostavy podstavca](#)“.
- 2 Demontujte [zadný kryt](#).
- 3 Demontujte [štít systémovej dosky](#).
- 4 Demontujte [chladič](#).

## Postup

- 1 Nájdite objímku batérie na [systémovej doske](#).
- 2 Pomocou západky na ochrannom kryte odnímate kryt z gombíkovej batérie.

- 3** Pomocou plastového páčidla jemne vypáčte gombíkovú batériu z objímky batérie na systémovej doske.

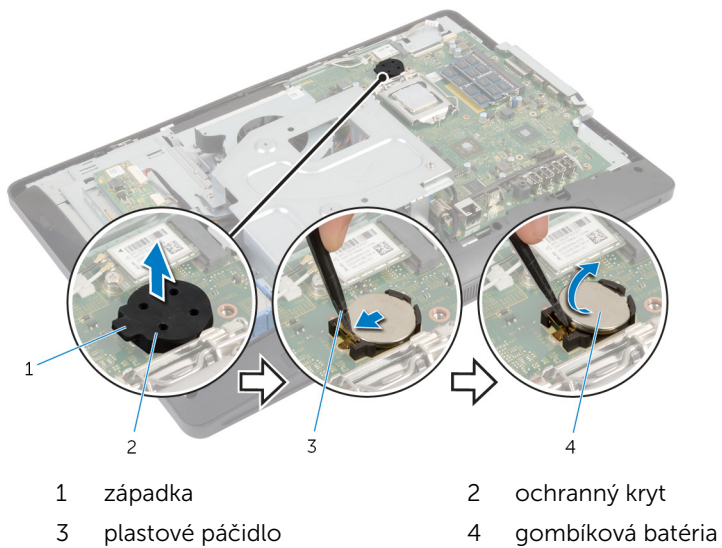

# Spätná montáž gombíkovej batérie

---

 **VÝSTRAHA:** Pred prácou vnútri počítača si prečítajte bezpečnostné pokyny, ktoré ste dostali s vaším počítačom, a postupujte podľa pokynov v časti [Pred servisným úkonom v počítači](#). Po dokončení práce v počítači postupujte podľa pokynov v časti [Po dokončení práce v počítači](#). Ďalšie overené postupy týkajúce sa bezpečnosti nájdete na stránke so zákonnými požiadavkami na adrese [dell.com/regulatory\\_compliance](http://dell.com/regulatory_compliance).

## Postup

- 1 Vložte novú gombíkovú batériu (CR2032) kladnou stranou smerujúcou nahor do objímky batérie a zacvaknite batériu na svoje miesto.
- 2 Zacvaknite ochranný kryt na gombíkovú batériu.

## Dodatočné úkony

- 1 Namontujte späť [chladič](#).
- 2 Namontujte späť [štit systémovej dosky](#).
- 3 Namontujte späť [zadný kryt](#).
- 4 Postupujte podľa krokov 3 až 5 návodu „Spätná montáž [zostavy podstavca](#)“.

# Demontáž reproduktorov

---



**VÝSTRAHA:** Pred prácou vnútri počítača si prečítajte bezpečnostné pokyny, ktoré ste dostali s vaším počítačom, a postupujte podľa pokynov v časti [Pred servisným úkonom v počítači](#). Po dokončení práce v počítači postupujte podľa pokynov v časti [Po dokončení práce v počítači](#). Ďalšie overené postupy týkajúce sa bezpečnosti nájdete na stránke so zákonnými požiadavkami na adrese [dell.com/regulatory\\_compliance](http://dell.com/regulatory_compliance).

## Prípravné úkony

- 1 Postupujte podľa krokov 1 až 5 návodu „Demontáž [zostavy podstavca](#)”.
- 2 Demontujte [zadný kryt](#).
- 3 Demontujte [štít systémovej dosky](#).
- 4 Demontujte [kryt reproduktorov](#).

## Postup

- 1 Odpojte kábel reproduktora od systémovej dosky.
- 2 Poznačte si smer vedenia kábla a vyťahnite kábel z vodiacich úchytiak na základni panela displeja.
- 3 Odskrutkujte skrutky, ktoré držia reproduktory na ráme displeja.



4 Vyberte reproduktory spolu s káblom z rámu displeja.

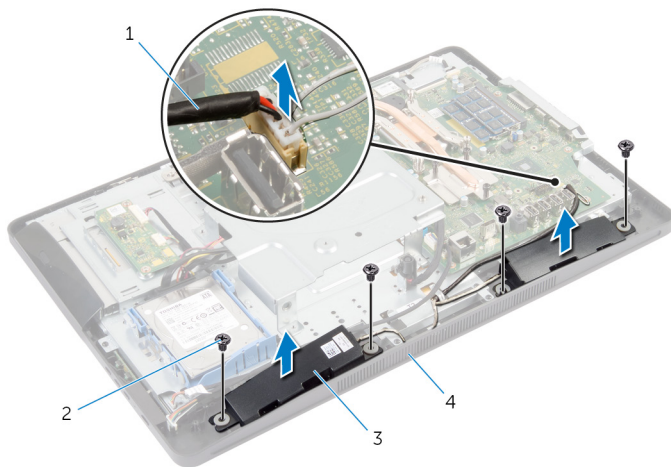

1 kábel reproduktora

2 skrutky (4)

3 reproduktory (2)

4 rám displeja

# Inštalácia reproduktorov

---



**VÝSTRAHA:** Pred prácou vnútri počítača si prečítajte bezpečnostné pokyny, ktoré ste dostali s vaším počítačom, a postupujte podľa pokynov v časti [Pred servisným úkonom v počítači](#). Po dokončení práce v počítači postupujte podľa pokynov v časti [Po dokončení práce v počítači](#). Ďalšie overené postupy týkajúce sa bezpečnosti nájdete na stránke so zákonnými požiadavkami na adrese [dell.com/regulatory\\_compliance](http://dell.com/regulatory_compliance).

## Postup

- 1 Zarovnajzte otvory na skrutky na reproduktoroch s otvormi na skrutky v ráme displeja.
- 2 Zaskrutkujte skrutky, ktoré držia reproduktory na ráme displeja.
- 3 Presuňte kábel reproduktora cez vodiace úchytky na základni panela displeja.
- 4 Pripojte kábel reproduktora k systémovej doske.

## Dodatočné úkony

- 1 Namontujte späť [kryt reproduktora](#).
- 2 Namontujte späť [štít systémovej dosky](#).
- 3 Namontujte späť [zadný kryt](#).
- 4 Postupujte podľa krokov 3 až 5 návodu „Spätná montáž [zostavy podstavca](#)“.

# Demontáž ventilátora

---



**VÝSTRAHA:** Pred prácou vnútri počítača si prečítajte bezpečnostné pokyny, ktoré ste dostali s vaším počítačom, a postupujte podľa pokynov v časti [Pred servisným úkonom v počítači](#). Po dokončení práce v počítači postupujte podľa pokynov v časti [Po dokončení práce v počítači](#). Ďalšie overené postupy týkajúce sa bezpečnosti nájdete na stránke so zákonnými požiadavkami na adrese [dell.com/regulatory\\_compliance](http://dell.com/regulatory_compliance).

## Prípravné úkony

- 1 Postupujte podľa krokov 1 až 5 návodu „Demontáž [zostavy podstavca](#)“.
- 2 Demontujte [zadný kryt](#).
- 3 Demontujte [štít systémovej dosky](#).
- 4 Demontujte [upevňovaciu konzolu VESA](#).

## Postup

- 1 Odpojte kábel ventilátora od systémovej dosky.
- 2 Odskrutkujte skrutky, ktoré držia ventilátor na základni panela displeja.

**3** Vyberte ventilátor spolu s káblom zo základne panela displeja.

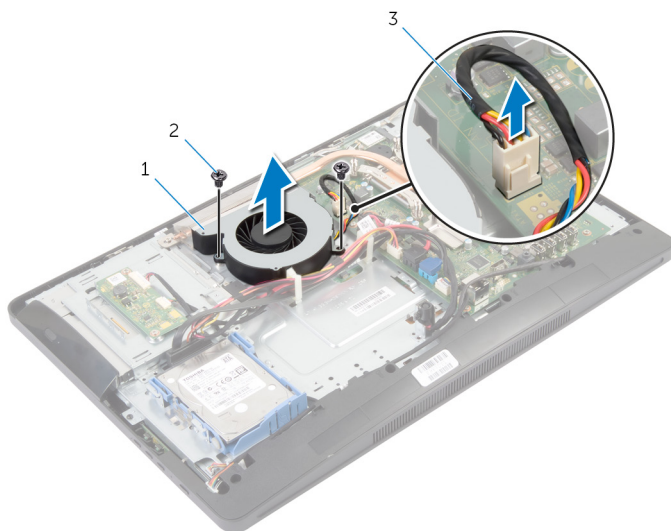

1 ventilátor

2 skrutky (2)

3 kábel ventilátora

# Spätná montáž ventilátora

---

 **VÝSTRAHA:** Pred prácou vnútri počítača si prečítajte bezpečnostné pokyny, ktoré ste dostali s vaším počítačom, a postupujte podľa pokynov v časti [Pred servisným úkonom v počítači](#). Po dokončení práce v počítači postupujte podľa pokynov v časti [Po dokončení práce v počítači](#). Ďalšie overené postupy týkajúce sa bezpečnosti nájdete na stránke so zákonnými požiadavkami na adrese [dell.com/regulatory\\_compliance](http://dell.com/regulatory_compliance).

## Postup





- 1 Zarovnajzte otvory na skrutky na ventilátore s otvormi na skrutky v základni panela displeja.
- 2 Zaskrutkujte späť skrutky, ktoré držia ventilátor na základni panela displeja.
- 3 Pripojte kábel ventilátora k systémovej doske.

## Dodatočné úkony

- 1 Nainštalujte [upevňovaciu konzolu VESA](#).
- 2 Namontujte späť [štít systémovej dosky](#).
- 3 Namontujte späť [zadný kryt](#).
- 4 Postupujte podľa krokov 3 až 5 návodu „Spätná montáž [zostavy podstavca](#)“.

# Demontáž systémovej dosky

---

-  **VÝSTRAHA:** Pred prácou vnútri počítača si prečítajte bezpečnostné pokyny, ktoré ste dostali s vaším počítačom, a postupujte podľa pokynov v časti [Pred servisným úkonom v počítači](#). Po dokončení práce v počítači postupujte podľa pokynov v časti [Po dokončení práce v počítači](#). Ďalšie overené postupy týkajúce sa bezpečnosti nájdete na stránke so zákonnými požiadavkami na adrese [dell.com/regulatory\\_compliance](http://dell.com/regulatory_compliance).
-  **POZNÁMKA:** Servisný štítok počítača sa nachádza na systémovej doske. Servisný štítok musíte zadať v nastaveniach systému po výmene systémovej dosky.
-  **POZNÁMKA:** Výmenou systémovej dosky sa odstránia všetky zmeny, ktoré ste vykonali v systéme BIOS pomocou nástroja System Setup. Po výmene systémovej dosky musíte vykonať želané zmeny znova.
-  **POZNÁMKA:** Pred odpojením káblov od systémovej dosky so poznačte miesto konektorov, aby ste ich vedeli správne zapojiť po výmene systémovej dosky.

## Prípravné úkony

- 1 Postupujte podľa krokov 1 až 5 návodu „Demontáž [zostavy podstavca](#)”.
- 2 Demontujte [zadný kryt](#).
- 3 Demontujte [štít systémovej dosky](#).
- 4 Demontujte [upevňovaciu konzolu VESA](#).
- 5 Vyberte [pamäťový modul](#).
- 6 Demontujte kartu [bezdrôtovej komunikácie](#).
- 7 Demontujte [chladič](#).

# Postup

- 1 Zdvihnite západku konektora a odpojte kábel displeja od systémovej dosky.
- 2 Odpojte kábel ventilátora, kábel portu napájacieho adaptéra, kábel dosky konvertora, napájacie káble pevného disku a optickej jednotky, kábel optickej-jednotky, kábel pevného disku, kábel dosky s ovládacími tlačidlami, kábel dosky dotykového ovládania (voliteľné), kábel reproduktora a kábel kamery od systémovej dosky.

Ďalšie informácie nájdete v časti [Komponenty systémovej dosky](#).

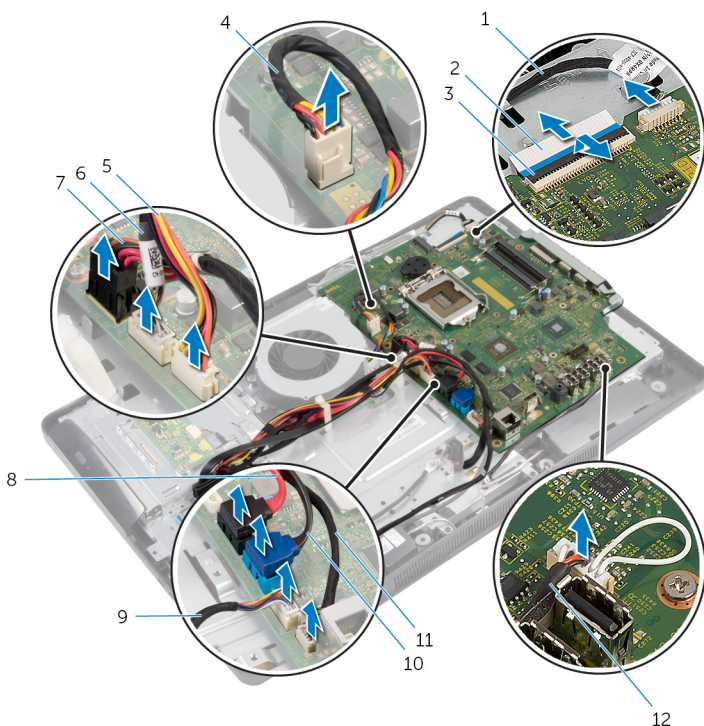

- |   |  |   |                         |
|---|--|---|-------------------------|
| 1 | kábel kamery                                     | 2 | kábel displeja          |
| 3 | západka konektora                                | 4 | kábel ventilátora       |
| 5 | napájací kábel pevného disku a optickej jednotky | 6 | kábel dosky meniča      |
| 7 | kábel portu napájacieho adaptéra                 | 8 | kábel optickej jednotky |

9 kábel dosky s ovládacími tlačidlami

10 kábel pevného disku

11 kábel dosky dotykového ovládania (voliteľné)

12 kábel reproduktora

**3** Odskrutkujte skrutky, ktoré držia systémovú dosku na základni panela displeja.

**4** Šikmo nadvihnite systémovú dosku a uvoľnite porty na systémovej doske zo západky na základni panela displeja.

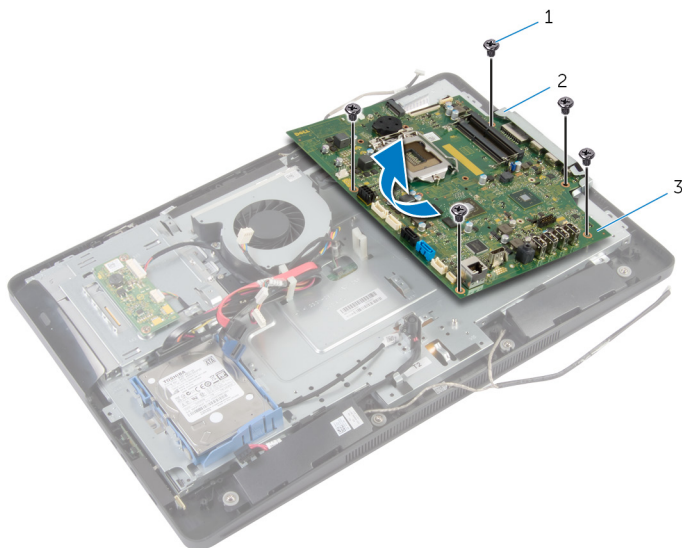

1 skrutky (5)

2 západka

3 systémová doska



# Spätná montáž systémovej dosky

---

 **VÝSTRAHA:** Pred prácou vnútri počítača si prečítajte bezpečnostné pokyny, ktoré ste dostali s vaším počítačom, a postupujte podľa pokynov v časti [Pred servisným úkonom v počítači](#). Po dokončení práce v počítači postupujte podľa pokynov v časti [Po dokončení práce v počítači](#). Ďalšie overené postupy týkajúce sa bezpečnosti nájdete na stránke so zákonnými požiadavkami na adrese [dell.com/regulatory\\_compliance](http://dell.com/regulatory_compliance).

 **POZNÁMKA:** Servisný štítok počítača sa nachádza na systémovej doske. Servisný štítok musíte zadať v nastaveniach systému po výmene systémovej dosky.

## Postup

- 1 Zasuňte porty na systémovej doske do zásuviek na základni panela displeja a zarovnajzte otvory pre skrutky na systémovej doske s otvormi pre skrutky na základni panela displeja.
- 2 Zaskrutkujte späť skrutky, ktoré držia systémovú dosku na základni panela displeja.
- 3 Zapojte kábel ventilátora, kábel portu napájacieho adaptéra, kábel dosky konvertora, napájacie káble pevného disku a optickej jednotky, kábel optickej-jednotky, kábel pevného disku, kábel dosky s ovládacími tlačidlami, kábel dosky dotykového ovládania (voliteľné), kábel reproduktora a kábel kamery do systémovej dosky.  
Ďalšie informácie nájdete v časti [Komponenty systémovej dosky](#).
- 4 Zasuňte kábel displeja do konektora systémovej dosky a zatlačením na západku konektora zaistíte kábel.

## Dodatočné úkony

- 1 Namontujte späť [chladič](#).
- 2 Namontujte späť [kartu bezdrôtovej komunikácie](#).
- 3 Nainštalujte späť [pamäťové moduly](#).
- 4 Nainštalujte [upevňovaciu konzolu VESA](#).
- 5 Namontujte späť [štít systémovej dosky](#).
- 6 Namontujte späť [zadný kryt](#).

- 7 Postupujte podľa krokov 3 až 5 návodu „Spätná montáž [zostavy podstavca](#)“.

# Demontáž kamery

---



**VÝSTRAHA:** Pred prácou vnútri počítača si prečítajte bezpečnostné pokyny, ktoré ste dostali s vaším počítačom, a postupujte podľa pokynov v časti [Pred servisným úkonom v počítači](#). Po dokončení práce v počítači postupujte podľa pokynov v časti [Po dokončení práce v počítači](#). Ďalšie overené postupy týkajúce sa bezpečnosti nájdete na stránke so zákonnými požiadavkami na adrese [dell.com/regulatory\\_compliance](http://dell.com/regulatory_compliance).

## Prípravné úkony

- 1 Postupujte podľa krokov 1 až 5 návodu „Demontáž [zostavy podstavca](#)”.
- 2 Demontujte [zadný kryt](#).
- 3 Postupujte podľa krokov 1 až 2 návodu „Demontáž [optickej jednotky](#)”.
- 4 Demontujte [štít systémovej dosky](#).
- 5 Demontujte [upevňovaciu konzolu VESA](#).

## Postup

- 1 Odpojte kábel kamery od systémovej dosky a vyberte kábel kamery z vodiacich úchytiak na základni panela displeja.
- 2 Odpojte kábel reproduktora od systémovej dosky a vyberte kábel reproduktora z vodiacich úchytiak na základni panela displeja.
- 3 Odpojte kábel dosky s ovládacími tlačidlami z dosky ovládacích tlačidiel.

**4** Odpojte kábel dosky konvertora od panela displeja.

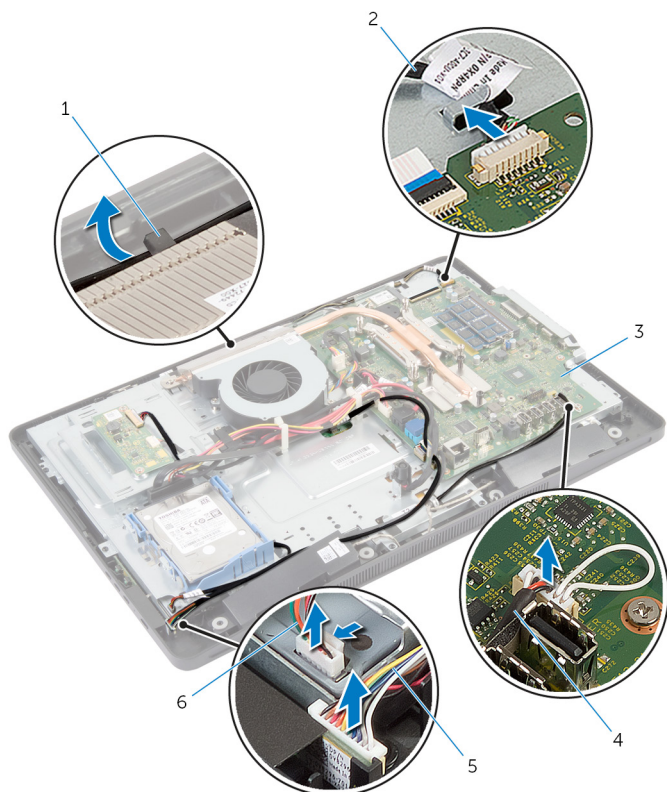

- |   |                                     |   |                    |
|---|-------------------------------------|---|--------------------|
| 1 | vodiaca úchytky                     | 2 | kábel kamery       |
| 3 | systémová doska                     | 4 | kábel reproduktora |
| 5 | kábel dosky s ovládacími tlačidlami | 6 | kábel dosky meniča |

**5** Odskrutkujte skrutky, ktoré držia základňu panela displeja na ráme displeja.

- 6** Zatlačte a povolte západky, ktoré držia základňu panela displeja a ráme displeja.

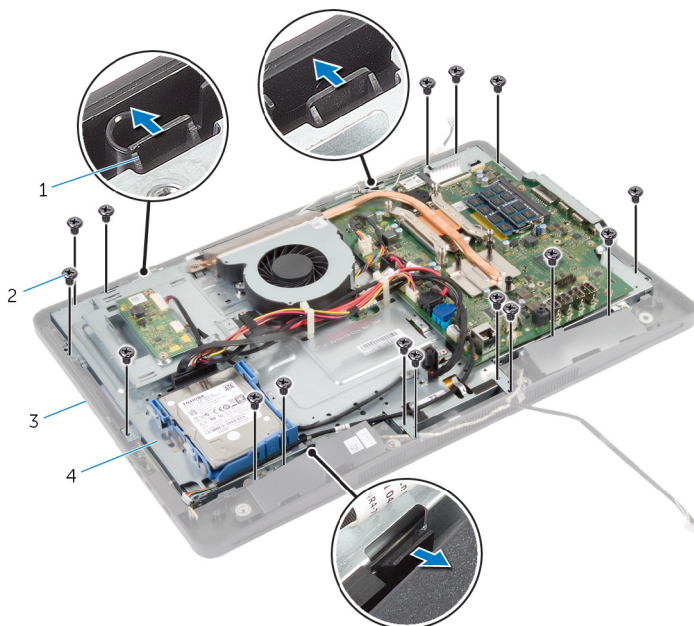

1 západky (3)

2 skrutky (16)

3 rám displeja

4 základňa panela displeja

- 7** Poznačte si trasu kábla dosky dotykového ovládania (voliteľné) a kábla displeja.
- 8** Odpojte kábel dosky dotykového ovládania (voliteľné) zo systémovej dosky.
- 9** Zdvihnite západku konektora a odpojte kábel displeja od systémovej dosky.

**10** Uvoľnite kábel dosky dotykového ovládania (voliteľné) a kábel displeja z otvorov na základni panela displeja.

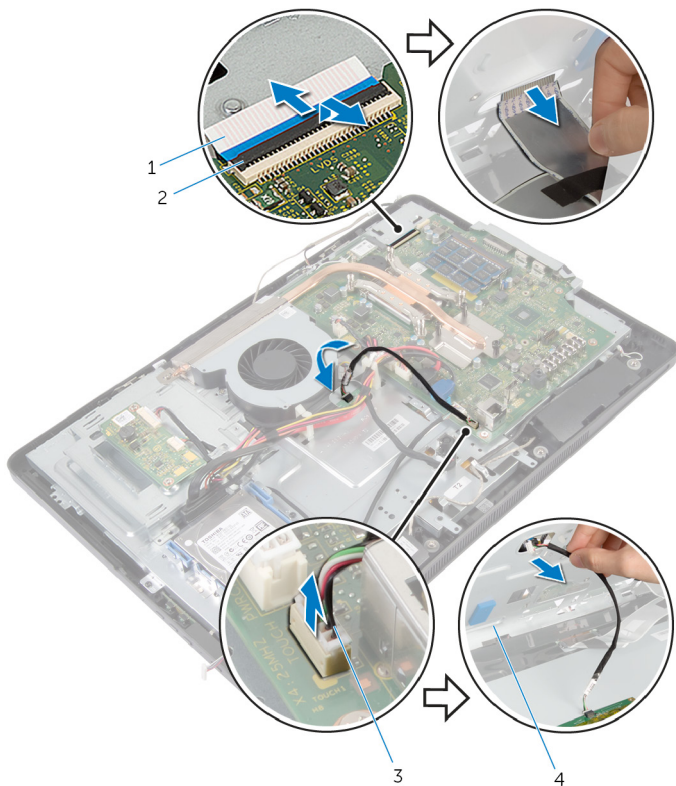

1 kábel displeja

2 západka konektora

3 kábel dosky dotykového ovládania (voliteľné)

4 základňa panela displeja

- 11** Zdvihnite základňu panela displeja z panela displeja a dajte ho na rovný čistý povrch.

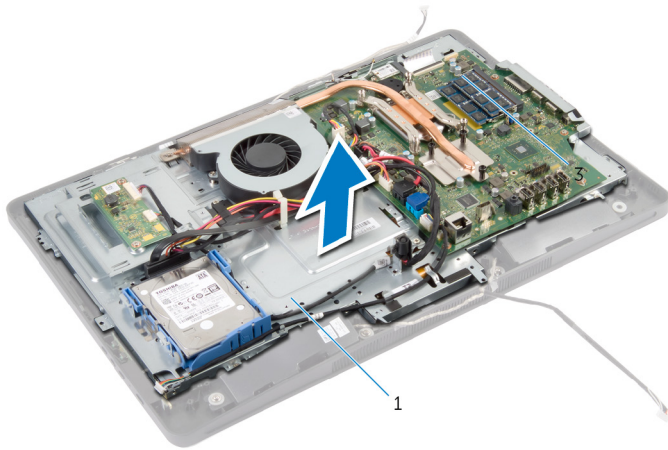

1 základňa panela displeja

- 12** Odskrutkujte skrutky, ktoré držia zostavu kamery na ráme displeja.

**13** Opatrne zdvihnite zostavu kamery a otočte ho.

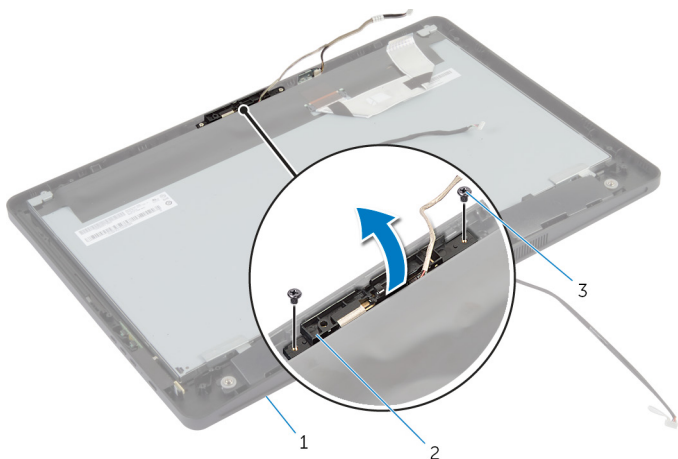

- |   |              |   |                |
|---|--------------|---|----------------|
| 1 | rám displeja | 2 | zostava kamery |
| 3 | skrutky (2)  |   |                |

**14** Odpojte kábel kamery od zostavy kamery.

**15** Odskrutkujte skrutku, ktorá drží kameru na konzole kamery.

**16** Šikmo nadvihnite kameru a vyberte ju spod zarážky na konzole kamery.

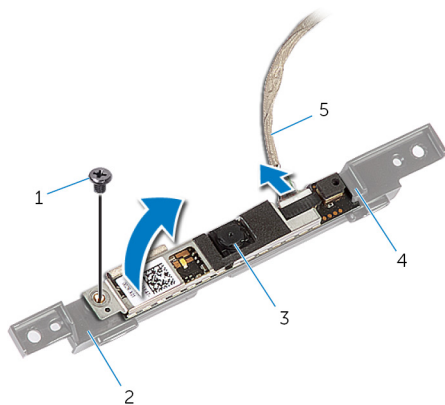

- |   |              |   |                |
|---|--------------|---|----------------|
| 1 | skrutka      | 2 | konzola kamery |
| 3 | kamera       | 4 | západka        |
| 5 | kábel kamery |   |                |



# Spätná montáž kamery

 **VÝSTRAHA:** Pred prácou vnútri počítača si prečítajte bezpečnostné pokyny, ktoré ste dostali s vaším počítačom, a postupujte podľa pokynov v časti [Pred servisným úkonom v počítači](#). Po dokončení práce v počítači postupujte podľa pokynov v časti [Po dokončení práce v počítači](#). Ďalšie overené postupy týkajúce sa bezpečnosti nájdete na stránke so zákonnými požiadavkami na adrese [dell.com/regulatory\\_compliance](http://dell.com/regulatory_compliance).

## Postup

- 1 Zasuňte kameru pod zarážku na konzole kamery a zarovnajte otvor pre skrutku na kamere a otvorom pre skrutku na konzole kamery.
- 2 Vložte naspäť skrutku, ktorá drží kameru na konzole kamery.
- 3 Pripojte kábel kamery ku kamere.
- 4 Prevráťte zostavu kamery a zarovnajte otvory pre skrutky na zostave kamery s otvormi pre skrutky na ráme displeja.
- 5 Zaskrutkujte späť skrutky, ktoré držia zostavu kamery na ráme displeja.
- 6 Zasuňte kábel dosky dotykového ovládania (voliteľné) a kábel displeja cez otvory na základni panela displeja.
- 7 Zarovnajte otvory na skrutky na základni panela displeja s otvormi na skrutky na ráme displeja a zacvaknite základňu panela displeja na svoje miesto.

 **VAROVANIE:** Dbajte, aby sa pod základňu panela displeja nedostali žiadne káble.

- 8 Zaskrutkujte späť skrutky, ktoré držia základňu panela displeja k panelu displeja.
- 9 Pripojte kábel dosky konvertora k panelu displeja.
- 10 Pripojte kábel dosky s ovládacími tlačidlami k doske ovládacích tlačidiel.
- 11 Nasmerujte kábel dosky dotykového ovládania (voliteľné) a pripojte kábel k systémovej doske.
- 12 Nasmerujte kábel reproduktora cez vodiace úchytky na základni panela displeja a pripojte ho ku káblu reproduktora na systémovej doske.
- 13 Nasmerujte kábel kamery cez vodiace úchytky na základni panela displeja a pripojte ho ku káblu kamery na systémovej doske.
- 14 Zasuňte kábel displeja do konektora na systémovej doske a zatlačením na západku konektora upevnite kábel.

## Dodatočné úkony

- 1 Nainštalujte [upevňovaciu konzolu VESA](#).
- 2 Namontujte späť [štít systémovej dosky](#).
- 3 Postupujte podľa krokov 4 až 5 návodu „Spätná montáž [optickej jednotky](#)“.
- 4 Namontujte späť [zadný kryt](#).
- 5 Postupujte podľa krokov 3 až 5 návodu „Spätná montáž [zostavy podstavca](#)“.

# Aktualizácia systému BIOS

---

Je možné, že budete musieť aktualizovať systém BIOS, keď bude aktualizácia k dispozícii alebo pri výmene systémovej dosky. Ak chcete aktualizovať systém BIOS:

- 1 Zapnite počítač.
- 2 Choďte na stránku **dell.com/support**.
- 3 Ak máte servisný štítok, zadajte servisný štítok svojho počítača a kliknite na tlačidlo **Submit** (Poslať).

Ak nemáte k dispozícii servisný štítok svojho počítača, kliknutím na položku **Detect My Product (Zistiť môj produkt)** umožníte automatické zistenie servisného štítku.



**POZNÁMKA:** Ak servisný štítok nie je možné zistiť automaticky, vyberte svoj výrobok z produktových kategórií.

- 4 Kliknite na prepojenie **Get Drivers and Downloads (Získať ovládače a stiahnuteľné súbory)**.
- 5 Kliknite na možnosť **View All Drivers (Zobraziť všetky ovládače)**.
- 6 V rozbaľovacom zozname **Operating System** (Operačný systém) vyberte operačný systém, ktorý je nainštalovaný vo vašom počítači.
- 7 Kliknite na položku **BIOS**.
- 8 Kliknutím na prepojenie **Download File** (Prevziať súbor) preberiete najnovší súbor systému BIOS.
- 9 Na nasledujúcej strane vyberte položku **Single-file download** (Prevziať jeden súbor) a kliknite na tlačidlo **Continue** (Pokračovať).
- 10 Uložte súbor a po dokončení preberania prejdite do priečinka, do ktorého ste prevzali aktualizáciu súboru systému BIOS.
- 11 Dvakrát kliknite na ikonu aktualizáčného súboru systému BIOS a postupujte podľa pokynov na obrazovke.

# Získavanie pomoci a kontaktovanie spoločnosti Dell

---



## Zdroje svojpomoci

Ďalšie informácie a pomoc k výrobkom a službám Dell môžete získať z týchto internetových zdrojov svojpomoci:

Informácie pre svojpomoc	Možnosti svojpomoci
Otvorenie Pomocníka systému Windows	<b>Windows 8</b> – Otvorte klúčové tlačidlo Vyhľadávanie, do vyhľadávacieho poľa napíšte <b>Pomoc a technická podpora</b> a stlačte <Enter>. <b>Windows 7</b> – Kliknite na položky <b>Štart</b> → <b>Pomoc a technická podpora</b> .
Informácie o výrobkoch a službách Dell	Pozri <b>dell.com</b>
Informácie o odstraňovaní problémov, príručky používateľa, inštaláčne pokyny, technické údaje výrobkov, blogy pre technickú pomoc, ovládače, aktualizácie softvéru a podobné	Pozri <b>dell.com/support</b>
Informácie o systéme Microsoft Windows 8	Pozri <b>dell.com/windows8</b>
Informácie o systéme Microsoft Windows 7	Kliknite na položky <b>Štart</b> → <b>Všetky programy</b> → <b>Dell Help Documentation</b>
Zistite viac o svojom operačnom systéme, nastavovaní a používaní svojho počítača, zálohovaní údajov, diagnostike a podobne.	Pozri <i>Me and My Dell</i> na stránke <b>dell.com/support/manuals</b> .

# Kontaktovanie spoločnosti Dell

Kontakt na spoločnosť Dell v súvislosti s predajom, technickou podporou alebo službami zákazníkom nájdete na adrese **dell.com/contactdell**.

-  **POZNÁMKA:** Dostupnosť sa však odlišuje v závislosti od danej krajiny a produktu, a niektoré služby nemusia byť vo vašej krajine dostupné.
-  **POZNÁMKA:** Ak nemáte aktívne pripojenie na internet, kontaktné informácie nájdete vo faktúre, dodacom liste, účtenke alebo v produktovom katalógu spoločnosti Dell.